



This product contains light source(s) of energy efficiency class

A B C D E F G

**CUSTOM MADE**  
**SURFACE MOUNTED – WALL MOUNTED –**  
**SUSPENDED**

**Hideline 65x90**

- ! The installation and operation of this luminaire are subject to the national safety regulations. During installation and re-lamping, the power supply must be disconnected. High voltage on LEDs is possible till 1 minute after power disconnection !!!
- ! Voor de installatie en werking van dit armatuur dient men rekening te houden met de nationale veiligheidsvoorschriften. Montage en lampwissel moeten spanningsvrij gebeuren. Hoogspanning op LEDs is mogelijk tot 1 minuut na het uitschakelen !!!
- ! Afin d'installer et d'utiliser ce luminaire, respectez les normes de sécurité nationales. Pour l'installation ou le remplacement de la lampe, débranchez l'alimentation. Une haute tension sur des LEDs est possible jusqu'à 1 minute après le débranchement !!!
- ! Für die Installation und den Betrieb dieser Leuchte sind die nationalen Sicherheitsvorschriften zu beachten. Die Installation und der Leuchtmittelwechsel sollen spannungsfrei erfolgen. Hochspannung auf LEDs ist möglich bis zu 1 Minute nach dem Abschalten !!!

MULTILINE®

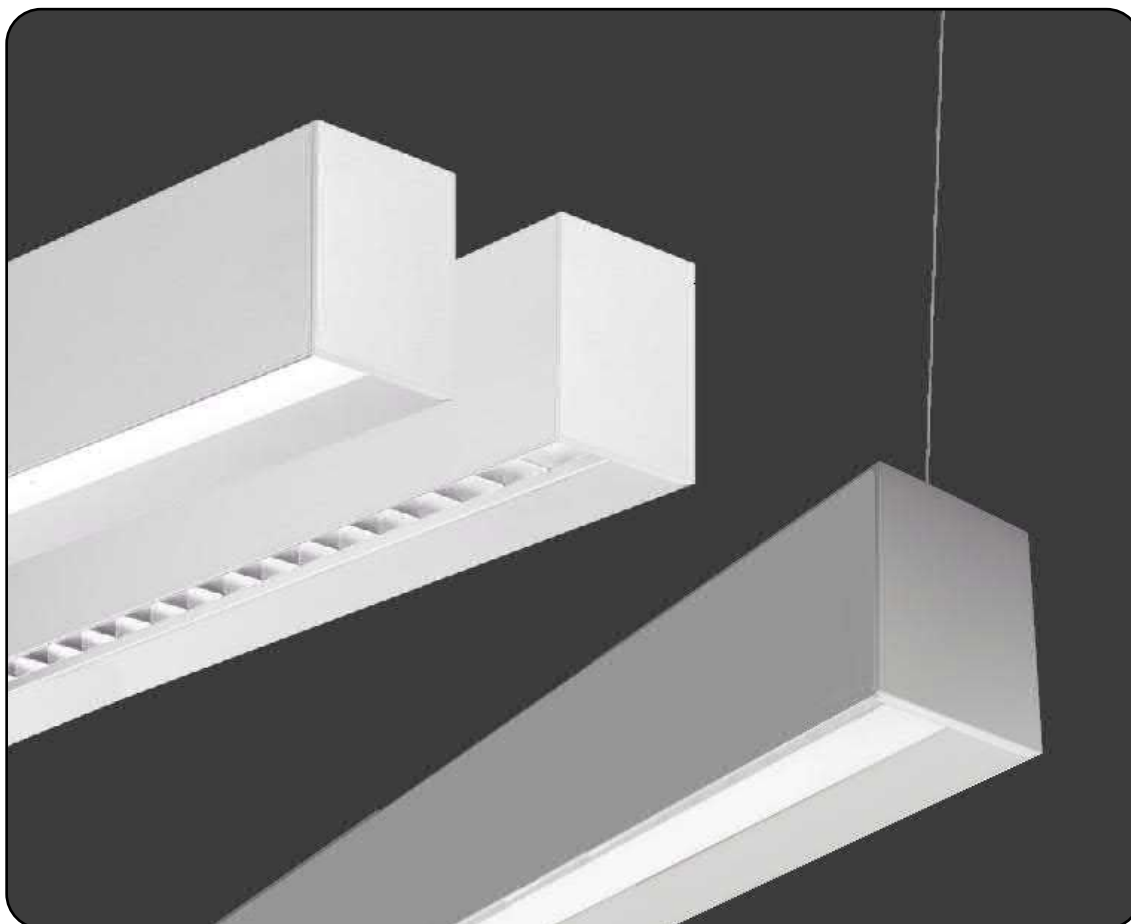

MULTILINE Licht nv  
Europaweg 1 – B – 3560  
Lummen  
T +32 (0) 11 450 260  
E [sales@multiline-licht.com](mailto:sales@multiline-licht.com)  
W [www.multiline-licht.com](http://www.multiline-licht.com)

**MULTILINE®**  
bright with light



### IMPORTANT REMARKS IN ADVANCE

- Check for damage when unpacking and verify labels for correct type. See example at the bottom of the page
- Use the project lay out and the wiring scheme (for multiple switching circuits) as an installation aid.
- The profile numbers on the lay out correspond with the number on the packaging labels.
- When using in-line couplers or corner connectors (for a 2way, 3way or 4way corner), one of the adjoining profiles has one or more terminal blocks. The other adjoining profiles have a longer wiring without terminal blocks. This wiring has to be connected to the terminal block(s) in the other adjoining profile.
- While connecting the wiring, regard the colour codes as shown on the wiring scheme.
- While putting the cover profiles and/or louvres back into place, connect the earthing cables.
- Remove the protective foil from the reflectors before putting the lamps into use.
- Appropriate ESD (electrostatic discharge) safety measures must be taken.

### BELANGRIJKE OPMERKINGEN VOORAF

- Controleer op beschadigingen bij het uitpakken en verifieer de labels voor het juiste type. Zie voorbeeld onderaan blz.
- Gebruik de projecttekening en het bekabelingsschema (bij meerdere schakelkringen) als montagehulp.
- De profielnummers op de tekening komen overeen met de nummers op de stickers van de verpakking.
- Bij gebruik van in-lijn koppelingen of verbindingsstukken (bij een 2weg-, 3weg- of 4weg-verbinding) is telkens één van de aansluitende profielen voorzien van één of meerdere aansluitklemmen. De overige aansluitende profielen hebben een verlengde bekabeling zonder aansluitklem. Deze bekabeling dient te worden aangesloten aan de aansluitklem(men) in het andere aansluitende profiel.
- Respecteer bij het verbinden van de bekabeling de aangegeven kleurcodes op het bekabelingsschema.
- Sluit bij het terugplaatsen van de afdekprofielen en/of rasters het aardingskabeltje terug aan.
- Verwijder de beschermfolie van de reflectoren alvorens de lampen in gebruik te stellen.
- Geschikte ESD (elektrostatische ontlading) beschermingsmaatregelen moeten genomen worden.

### REMARQUES IMPORTANTES PRELIMINAIRES

- Vérifiez les dommages lors du déballage et vérifiez le type d'étiquettes. Voir exemple en bas de page
- Utilisez le dessin du projet et le schéma du câblage (en cas de plusieurs circuits) comme aide d'installation.
- Les numéros des profils sur le dessin correspondent avec les numéros sur les autocollants de l'emballage..
- En utilisant des connecteurs (pour un raccord en 2, 3 ou 4 directions), un des profils est pourvu d'un ou de plusieurs borniers. Les autres profils sont pourvus d'un câblage plus long sans bornier(s). Ce câblage doit être connecté au bornier(s) dans l'autre profil.
- En connectant le câblage, il faut respecter les couleurs de câbles comme indiquées sur le schéma de câblage.
- En remettant les couvercles et les grilles, il faut re-connecter les câbles de terre.
- Enlevez le feuil de protection des réflecteurs avant de mettre en service les lampes.
- Des mesures appropriées de protection contre DES (décharge électrostatique) doivent être prises.

### WICHTIGE BEMERKUNGEN VORAB

- Überprüfen Sie beim Auspacken auf Beschädigungen und überprüfen Sie die Etiketten auf den richtigen Typ. Siehe Beispiel unten auf der Seite.
- Verwenden Sie die Projektzeichnung und das Verdrahtungsübersicht (für mehrere Schaltkreise) als Installationshilfe.
- Die Profilnummer auf der Zeichnung stimmen mit den Nummern auf den Aufklebern der Verpackung überein.
- Beim Anwenden von Verbindungsteilen (für 2Wege-, 3Wege- oder 4Wege-Winkel) wird eins der anschließende Profile mit einem oder mehreren Anschlußklemmen ausgerüstet. Die übrige anschließende Profile haben eine längere Verdrahtung ohne Anschlußklemmen. Diese Verdrahtung muss an die Anschlußklemmen der andere Profile angeschlossen werden.
- Beachten Sie die Farben der Verdrahtung wie angegeben auf dem Verdrahtungsübersicht.
- Schließen Sie die Erdungskabel der Abdeckprofile und/oder Raster wieder an.
- Entfernen Sie die Schutzfolie der Reflektoren bevor Sie die Leuchtmittel in Betrieb setzen.
- Geeignete Maßnahmen gegen ESD (elektrostatische Entladung) müssen genommen werden

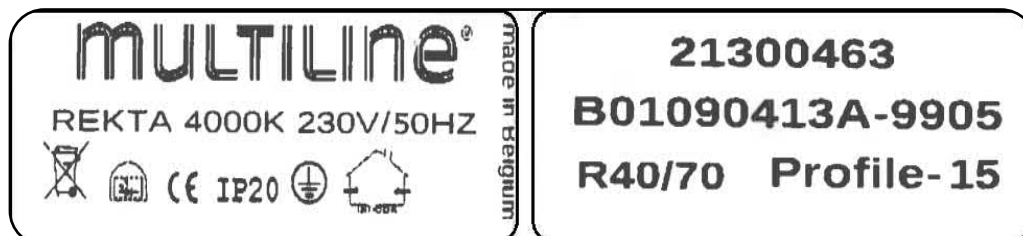

MULTILINE Licht nv  
Europaweg 1 – B – 3560  
Lummen  
T +32 (0) 11 450 260  
E [sales@multiline-licht.com](mailto:sales@multiline-licht.com)  
W [www.multiline-licht.com](http://www.multiline-licht.com)

**MULTILINE**<sup>®</sup>  
bright with light

Questions ?  
Vragen ?  
Questions ?  
Fragen ?  
[support@multiline-licht.com](mailto:support@multiline-licht.com)





## TABLE OF CONTENTS

### Ceiling mounting

- Open profile and disconnect wires from LED board.
- disconnect fall protection and grounding, transfer dimensions, screw base profile.
- connect power cable.
- link profiles.
- Connect the wires from the LED board and replace the light profile.
- pinching of wires.
- finishing seam.

Step 1.1>1.2 - Page 5  
 Step 1.3>1.4 - Page 6  
 Step 1.5 - Page 7  
 Step 1.6 - Page 7  
 Step 1.7 - Page 8  
 warning - Page 8  
 Step 1.8 - Page 9

### Wall mounted

- wall mounting systems.
- Wall mounting with spacers.
- Wall mounting flat on the wall.
- Closing wall fixture.

Step 2.1 - Page 10  
 Step 2.2 - Page 11  
 Step 2.3 - Page 12  
 Step 2.4 - Page 13

### Pendant mounting

- install canopy.
- Secure cable strain relief to base profile.
- assembly of the steel wires.
- connect power cable in canopy.
- open profile.
- connect power cable.
- link profiles.
- Connect the wires from the LED board and replace the light profile.
- pinching of wires.
- finishing seam.

Step 3.1 - Page 14  
 Step 3.2 - Page 15  
 Step 3.3 - Page 16  
 Step 3.4 - Page 17  
 Step 3.5 - Page 17  
 Step 3.6 - Page 18  
 Step 3.7 - Page 18  
 Step 3.8 - Page 19  
 warning - Page 19  
 Step 3.9 - Page 20



## INHOUDSTAFEL

### Plafondmontage

- profiel openen en draden van LED board loskoppelen.
- valbeveiliging en aarding loskoppelen, maat overzetten, vastschroeven basisprofiel.
- voedingskabel aansluiten.
- profielen koppelen.
- draden van LED board aankoppelen en lichtprofiel terugplaatsen.
- knellen van draden.
- naad afwerken.

Stap 1.1>1.2 - Pagina 5  
 Stap 1.3>1.4 - Pagina 6  
 Stap 1.5 - Pagina 7  
 Stap 1.6 - Pagina 7  
 Stap 1.7 - Pagina 8  
 waarschuwing - Pagina 8  
 Stap 1.8 - Pagina 9

### Wandmontage

- systemen voor wandmontage.
- Wandmontage met afstandshouders.
- Wandmontage vlak op de wand.
- Sluiten van wandarmatuur.

Stap 2.1 - Pagina 10  
 Stap 2.2 - Pagina 11  
 Stap 2.3 - Pagina 12  
 Stap 2.4 - Pagina 13

### Pendelmontage

- baldakijn plaatsen.
- trekontlasting van kabel vastzetten op basisprofiel.
- montage van de staaldraden.
- aansluiten voedingskabel in baldakijn.
- profiel openen.
- voedingskabel aansluiten.
- profielen koppelen.
- draden van LED board aankoppelen en lichtprofiel terugplaatsen.
- knellen van draden.
- naad afwerken.

Stap 3.1 - Pagina 14  
 Stap 3.2 - Pagina 15  
 Stap 3.3 - Pagina 16  
 Stap 3.4 - Pagina 17  
 Stap 3.5 - Pagina 17  
 Stap 3.6 - Pagina 18  
 Stap 3.7 - Pagina 18  
 Stap 3.8 - Pagina 19  
 waarschuwing - Pagina 19  
 Stap 3.9 - Pagina 20

MULTILINE Licht nv  
 Europaweg 1 – B – 3560  
 Lummen  
 T +32 (0) 11 450 260  
 E [sales@multiline-licht.com](mailto:sales@multiline-licht.com)  
 W [www.multiline-licht.com](http://www.multiline-licht.com)

**MULTILINE**<sup>®</sup>  
 bright with light

Questions ?  
 Vragen ?  
 Questions ?  
 Fragen ?

[support@multiline-licht.com](mailto:support@multiline-licht.com)





## TABLE DES MATIÈRES

### Montage au plafond

- Ouvrez le profil et débranchez les fils de la carte LED. Étape 1.1>1.2 - Page 5
- débrancher la protection antichute et la mise à la terre, reporter les cotes, visser le profilé de base. Étape 1.3>1.4 - Page 6
- connecter le câble d'alimentation. Étape 1.5 - Page 7
- profils de liens. Étape 1.6 - Page 7
- Connectez les fils de la carte LED et remplacez le profil lumineux. Étape 1.7 - Page 8
- pincement des fils. avertissement - page 8
- couture de finition. Étape 1.8 - Page 9

### mural

- systèmes de montage mural. Étape 2.1 - Page 10
- Fixation murale avec entretoises. Étape 2.2 - Page 11
- Fixation murale à plat sur le mur. Étape 2.3 - Page 12
- Fixation murale de fermeture. Étape 2.4 - Page 13

### Montage suspendu

- placer la verrière. Étape 3.1 - Page 14
- Fixez le serre-câble au profilé de base. Étape 3.2 - Page 15
- assemblage des fils d'acier. Étape 3.3 - Page 16
- brancher le câble d'alimentation dans la verrière. Étape 3.4 - Page 17
- profil ouvert. Étape 3.5 - Page 17
- connecter le câble d'alimentation. Étape 3.6 - Page 18
- profils de liens. Étape 3.7 - Page 18
- Connecter les fils de la carte LED et remplacer le profilé lumineux. Étape 3.8 - Page 19
- pincement des fils. avertissement - Page 19
- couture de finition. Étape 3.9 - Page 20



## INHALTSVERZEICHNIS

### Deckenmontage

- Öffnen Sie das Profil und trennen Sie die Drähte von der LED-Platine. Schritt 1.1>1.2 - Seite 5
- Absturzsicherung und Erdung trennen, Maße übertragen, Fußprofil verschrauben. Schritt 1.3>1.4 - Seite 6
- Netzkabel anschließen. Schritt 1.5 - Seite 7
- Profile verlinken. Schritt 1.6 - Seite 7
- Schließen Sie die Drähte von der LED-Platine an und ersetzen Sie das Lichtprofil. Schritt 1.7 - Seite 8
- Quetschen von Drähten. Warnung - Seite 8
- Abschlussnaht. Schritt 1.8 - Seite 9

### an der Wand montiert

- Wandbefestigungssysteme. Schritt 2.1 - Seite 10
- Wandmontage mit Abstandshaltern. Schritt 2.2 - Seite 11
- Wandmontage flach an der Wand. Schritt 2.3 - Seite 12
- Wandbefestigung schließend. Schritt 2.4 - Seite 13

### Pendelmontage

- Baldachin installieren. Schritt 3.1 - Seite 14
- Kabelzugentlastung am Grundprofil befestigen. Schritt 3.2 - Seite 15
- Montage der Stahldrähte. Schritt 3.3 - Seite 16
- Stromkabel im Baldachin anschließen. Schritt 3.4 - Seite 17
- Öffnen Sie das Profil. Schritt 3.5 - Seite 17
- Netzkabel anschließen. Schritt 3.6 - Seite 18
- Profile verlinken. Schritt 3.7 - Seite 18
- Schließen Sie die Drähte von der LED-Platine an und ersetzen Sie das Lichtprofil. Schritt 3.8 - Seite 19
- Quetschen von Drähten. Warnung - Seite 19
- Abschlussnaht. Schritt 3.9 - Seite 20

MULTILINE Licht nv  
 Europaweg 1 – B – 3560  
 Lummen  
 T +32 (0) 11 450 260  
 E [sales@multiline-licht.com](mailto:sales@multiline-licht.com)  
 W [www.multiline-licht.com](http://www.multiline-licht.com)

**MULTILINE**<sup>®</sup>  
 bright with light

Questions ?  
 Vragen ?  
 Questions ?  
 Fragen ?  
[support@multiline-licht.com](mailto:support@multiline-licht.com)



# SURFACE MOUNTED

## STEPS TO FOLLOW. TE VOLGEN STAPPEN. ÉTAPES À SUIVRE. SCHRITTE ZUM FOLGEN.

- STEP 1.1 :** Remove the light profile (a) from the base profile (b) using the green spring plate (c) or the pull straps (d). Insert the spring plate between the light profile and the side wall of the base profile and perform a lever movement. Do this for both sides. Hold the base profile and pull the pull straps, the light profile will come off.
- STAP 1.1 :** Haal het lichtprofiel (a) uit het basisprofiel (b) door middel van het groene veerplaatje (c) of de trekbandjes (d). Steek het veerplaatje tussen het lichtprofiel en de zijwand van het basisprofiel en voer een hefboombeweging uit. Doe dit voor beide zijden. Houd het basisprofiel vast en trek aan de trekbandjes, het lichtprofiel komt los.
- ETAPE 1.1 :** Retirez le profilé lumineux (a) du profilé de base (b) à l'aide de la plaque à ressort verte (c) ou des sangles de traction (d). Insérez la plaque à ressort entre le profilé lumineux et la paroi latérale du profilé de base et effectuez un mouvement de levier. Faites cela pour les deux côtés. Tenez le profilé de base et tirez sur les sangles de traction, le profilé lumineux se
- SCHRITT 1.1 :** Entfernen Sie das Lichtprofil (a) vom Basisprofil (b) mit dem grünen Federblech (c) oder den Zugbändern (d). Federblech zwischen Lichtprofil und Seitenwand des Grundprofils einlegen und eine Hebelbewegung ausführen. Tun Sie dies für beide Seiten. Halten Sie das Basisprofil fest und ziehen Sie an den Zugbändern, das Lichtprofil löst sich.

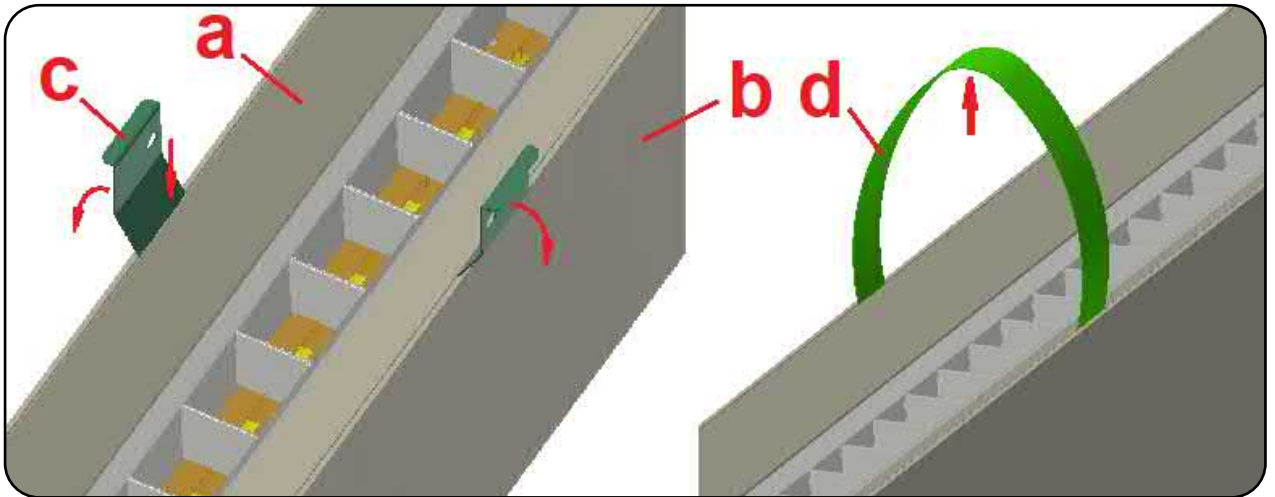

- STEP 1.2 :** Disconnect the wiring from the LED boards. Press the tab on the terminal (a) and pull the wire out (b).
- STAP 1.2 :** Koppel de bedrading van de LED boards los. Druk op het lipje van de aansluitklem (a) en trek de draad uit (b).
- ETAPE 1.2 :** Débranchez le câblage des cartes LED. Appuyez sur la languette de la borne (a) et retirez le fil (b).
- SCHRITT 1.2 :** Trennen Sie die Verkabelung von den LED-Platinen. Drücken Sie auf die Lasche an der Klemme (a) und ziehen Sie das Kabel heraus (b).

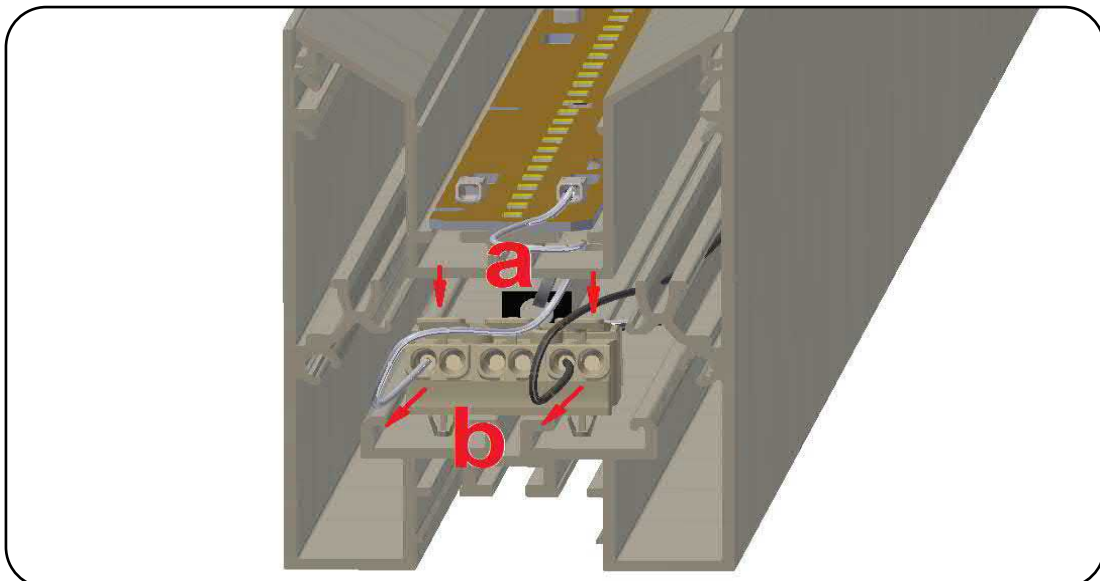

**STEP 1.3 :** The light profile is suspended in the base profile with a steel wire fall protection (b). Squeeze the carabiner (d) and unhook it from the L-bracket (c). Also disconnect the ground wire, which is connected to the base profile with a plug connection (a).

**STAP 1.3 :** Het lichtprofiel hangt met een staaldraadvalbeveiliging (b) op in het basisprofiel. Druk de karabijnhaak (d) samen en haak hem uit het L-beugeltje (c). Koppel ook de aardingsdraad los, die met een steekverbinding (a) is verbonden met het basisprofiel.

**ETAPE 1.3 :** Le profilé léger est suspendu dans le profilé de base avec une protection antichute en fil d'acier (b). Pressez le mousqueton (d) ensemble et décrochez-le du support en L (c). Débranchez également le fil de terre, qui est connecté au profilé de base avec une connexion enfichable (a).

**SCHRITT 1.3 :** Das Lichtprofil wird mit einer Stahldraht-Absturzsicherung (b) in das Grundprofil eingehängt. Drücken Sie den Karabiner (d) zusammen und haken Sie ihn aus der L-Halterung (c). Trennen Sie auch das Erdungskabel, das mit einer Steckverbindung (a) mit dem Grundprofil verbunden ist.

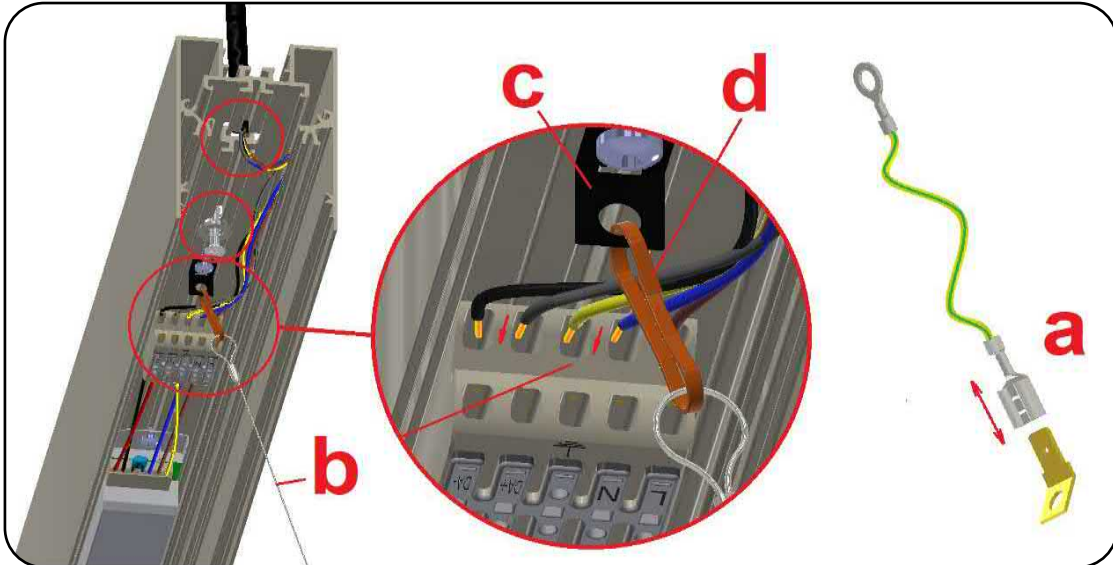

**STEP 1.4 :** The slotted holes (b) on the rear wall of the base profile are for screw mounting. Mark the dimensions of the drill holes on the ceiling. The square hole (a) is the cable entry. The base profile can be screwed in with long chipboard screws (c).

**STAP 1.4 :** De sleufgaten (b) op de achterwand van het basisprofiel zijn voor schroefmontage. Teken de maten van de boorgaten af op het plafond. Het vierkante gat (a) is de kabeldoorvoer. Het basisprofiel kan vastgeschroefd worden met lange spaanplaat-schroeven (c).

**ETAPE 1.4 :** Les trous oblongs (b) sur la paroi arrière du profilé de base sont destinés au montage par vis. Marquez les dimensions des trous de perçage au plafond. Le trou carré (a) est l'entrée de câble. Le profilé de base peut être vissé avec de longues vis pour panneaux de particules (c).

**SCHRITT 1.4 :** Die Langlöcher (b) an der Rückwand des Basisprofils dienen zur Schraubmontage. Markieren Sie die Maße der Bohrlöcher an der Decke. Das quadratische Loch (a) ist die Kabeleinführung. Das Basisprofil kann mit langen Spanplatten-schrauben (c) verschraubt werden.

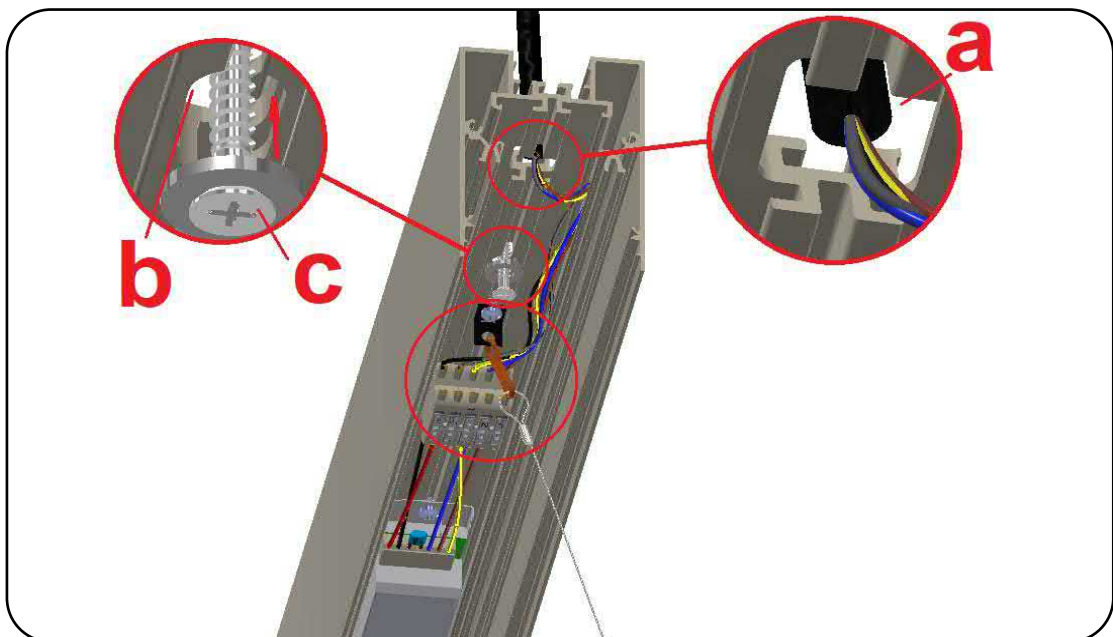

- STEP 1.5 :** Strip the wires from the power supply cable and connect them to the terminal (e) according to the supplied wiring diagram. Hang the fall protection back into the eye brackets and put the grounding wire back into the plug on the base profile. If a coupling is provided with several profiles, the wiring and a connection terminal for the connection are already provided.
- STAP 1.5 :** Strip de draden van de voedingskabel en sluit ze aan op de aansluitklem (e) volgens meegeleverd aansluitschema. Hang de valbeveiliging terug in de oogbeugeltjes en steek de aardingsdraad terug in de stecker op het basisprofiel. Is er een koppeling voorzien van meerdere profielen, dan is de bedrading en een aansluitklem voor het verbinden reeds voorzien.
- ETAPE 1.5 :** Dénudez les fils du câble d'alimentation et connectez-les à la borne (e) selon le schéma de câblage fourni. Accrochez la protection antichute dans les supports à œillets et remettez le fil de terre dans la prise sur le profilé de base. Si un couplage est fourni avec plusieurs profils, le câblage et une borne de raccordement pour le raccordement sont déjà fournis.
- SCHRITT 1.5 :** Isolieren Sie die Adern des Stromversorgungskabels ab und schließen Sie sie gemäß dem mitgelieferten Schaltplan an die Klemme (e) an. Hängen Sie die Absturzsicherung wieder in die Ösenhalterungen ein und stecken Sie das Erdungskabel wieder in den Stecker am Basisprofil. Wird eine Kupplung mit mehreren Profilen versehen, sind die Verkabelung und eine Anschlussklemme für den Anschluss bereits vorhanden.

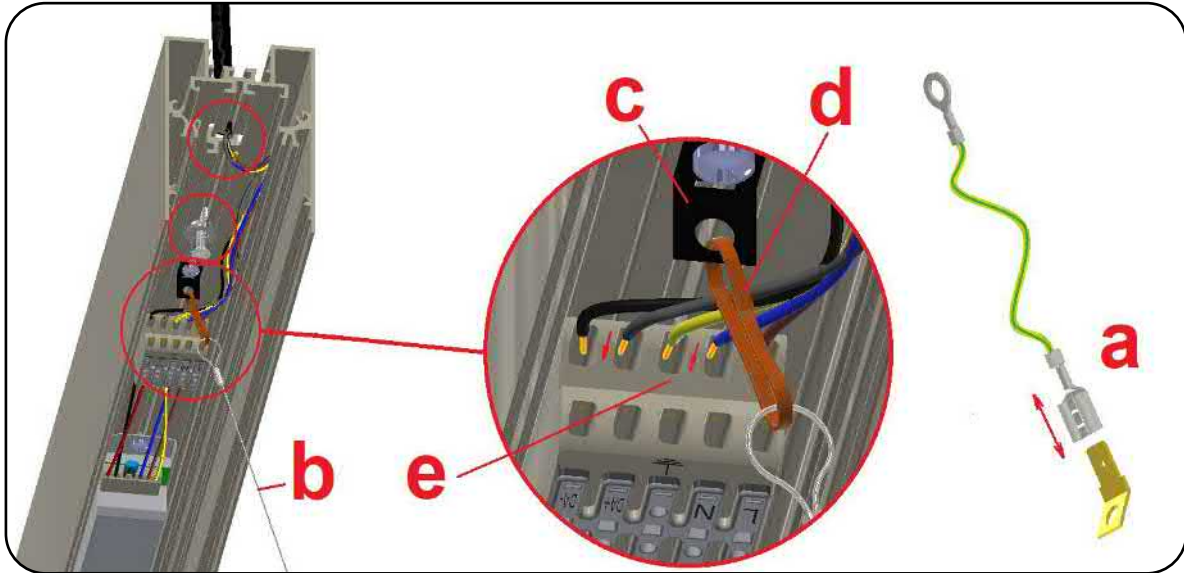

- STEP 1.6 :** Connecting the basic profiles is done with coupling plates (a). These are already attached to one end of the base profile. Remove the wrapping film, slide the coupling plates into the next profile and tighten the set screws (b) with a 2 mm Allen key (c).
- STAP 1.6 :** Het koppelen van de basisprofielen gebeurt met koppelplaatjes (a). Deze zijn reeds aan één uiteinde van het basisprofiel bevestigd. Verwijder de inpakfolie, schuif de koppelplaatjes in het volgende profiel en draai de stelschroeven (b) aan met een inbussleutel (c) van 2 mm.
- ETAPE 1.6 :** Le raccordement des profilés de base se fait avec des plaques de couplage (a). Ceux-ci sont déjà attachés à une extrémité du profilé de base. Retirez le film d'emballage, glissez les plaques de couplage dans le profilé suivant et serrez les vis de réglage (b) avec une clé Allen de 2 mm (c).
- SCHRITT 1.6 :** Die Verbindung der Grundprofile erfolgt mit Koppelplatten (a). Diese sind bereits an einem Ende des Grundprofils angebracht. Wickelfolie entfernen, Kupplungsplatten in das nächste Profil schieben und Gewindestifte (b) mit 2 mm Innensechskantschlüssel (c) festziehen.

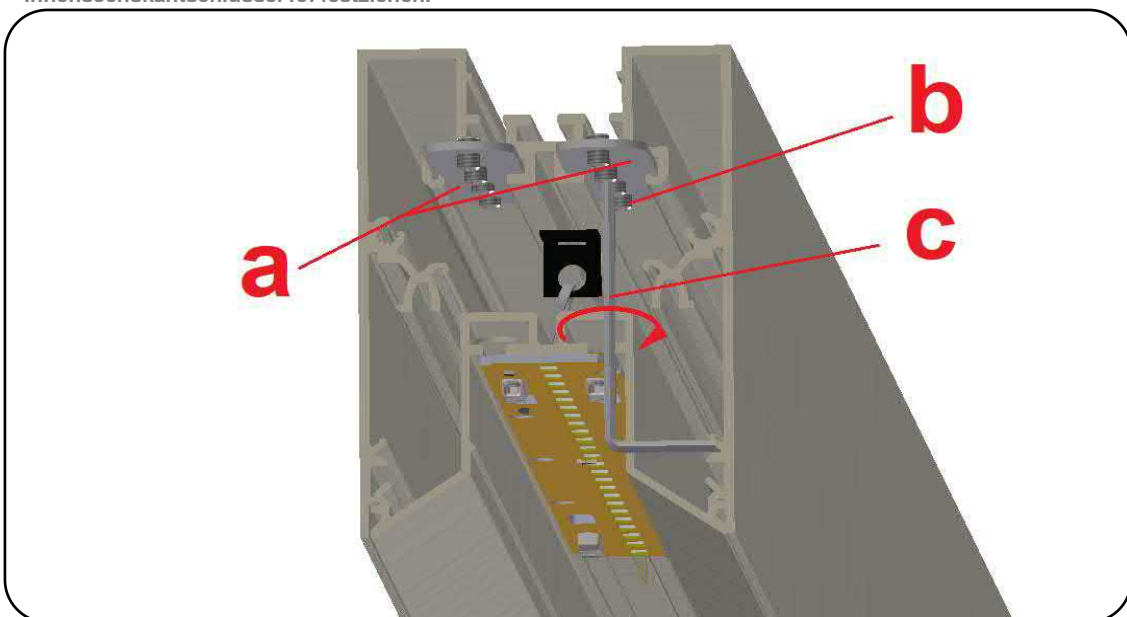

- STEP 1.7 :** Reconnect the disconnected wires from the LED board (white (+) and gray (-)) to the terminal (b) and push the light profile back into the base profile. The light profile is staggered with respect to the base profile to obtain a tight coupling.
- STAP 1.7 :** Sluit de losgekoppelde draden van het LEDboard (wit (+) en grijs (-)) terug aan op de aansluitklem (b) en druk het lichtprofiel terug in het basisprofiel. Het lichtprofiel verspringt ten opzichte van het basisprofiel om een strakke koppeling te bekomen.
- ETAPE 1.7 :** Reconnectez les fils déconnectés de la carte LED (blanc (+) et gris (-)) à la borne (b) et repoussez le profilé lumineux dans le profilé de base. Le profil léger est décalé par rapport au profil de base pour obtenir un couplage serré.
- SCHRITT 1.7 :** Verbinden Sie die abgetrennten Adern der LED-Platine (weiß (+) und grau (-)) wieder mit der Klemme (b) und schieben Sie das Lichtprofil zurück in das Basisprofil. Das Lichtprofil ist gegenüber dem Basisprofil versetzt, um eine enge Kopplung zu erhalten.

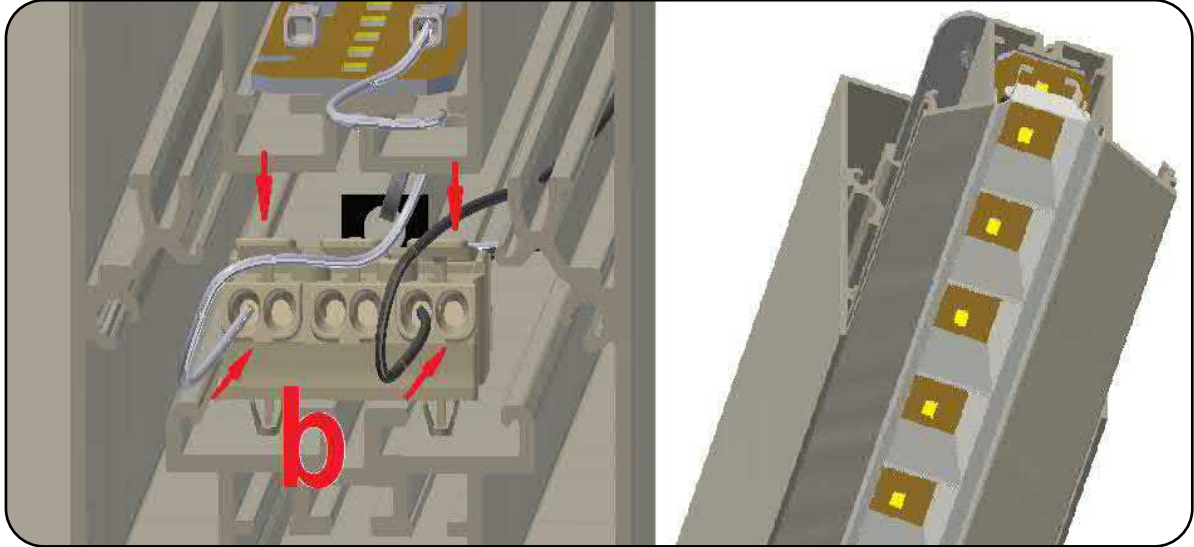

- warning !** When replacing the light profile, make sure that no wires are pinched between the light profile and the base profile. The sheath can be damaged and there is a risk of short circuit or wire breakage.
- waarschuwing !** Zorg, dat er bij het terugplaatsen van het lichtprofiel, geen draden geklemd komen te zitten tussen het lichtprofiel en het basisprofiel. De mantel kan beschadigd worden en er is een risico op kortsluiting of draadbreek.
- Attention !** Lors du remplacement du profilé d'éclairage, assurez-vous qu'aucun fil n'est pincé entre le profilé d'éclairage et le profilé de base. La gaine peut être endommagée et il existe un risque de court-circuit ou de rupture de fil.
- Warnung !** Achten Sie beim Austausch des Lichtprofils darauf, dass keine Drähte zwischen Lichtprofil und Basisprofil eingeklemmt werden. Der Mantel kann beschädigt werden und es besteht die Gefahr von Kurzschluss oder Drahtbruch.

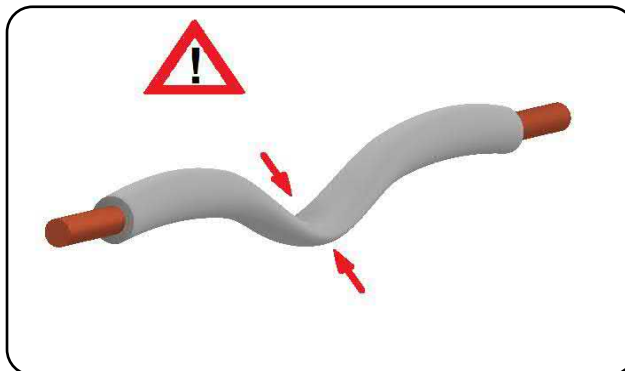



- STEP 1.8 :** Finish the seam (a), which occurs when 2 basic profiles are joined, with the silicone sealant (c). Use tape to stick on both sides of the seam(b). Press the contents of the syringe(c) into the joint(d). Rub the sealant with a damp cloth to get the smoothest possible result. Remove the tape and a tight joint(f) will remain on the seam.
- STAP 1.8 :** Werk de naad(a), die ontstaat bij de koppeling van 2 basisprofielen, af met de silicone kit(c). Gebruik tape om op beide zijden van de naad te kleven(b). Druk de inhoud van de spuit(c) in de voeg(d). Wrijf met een vochtig doekje(e) over de kit om een zo glad mogelijk resultaat te krijgen. Verwijder de tape en er blijft een strakke voeg(f) achter op de naad.
- ETAPE 1.8 :** Terminer le joint (a), qui se produit lorsque 2 profils de base sont joints, avec le mastic silicone (c). Utilisez du ruban adhésif pour coller des deux côtés de la couture (b). Presser le contenu de la seringue (c) dans le joint (d). Frottez le mastic avec un chiffon humide pour obtenir le résultat le plus lisse possible. Retirez le ruban et un joint serré (f) restera sur la couture.
- SCHRITT 1.8 :** Schließen Sie die Naht (a), die beim Zusammenfügen von 2 Grundprofilen entsteht, mit dem Silikondichtstoff (c) ab. Verwenden Sie Klebeband, um auf beiden Seiten der Naht zu kleben (b). Drücken Sie den Inhalt der Spritze (c) in das Gelenk (d). Reiben Sie die Versiegelung mit einem feuchten Tuch ab, um ein möglichst glattes Ergebnis zu erzielen. Entfernen Sie das Klebeband und eine feste Verbindung(f) bleibt an der Naht.

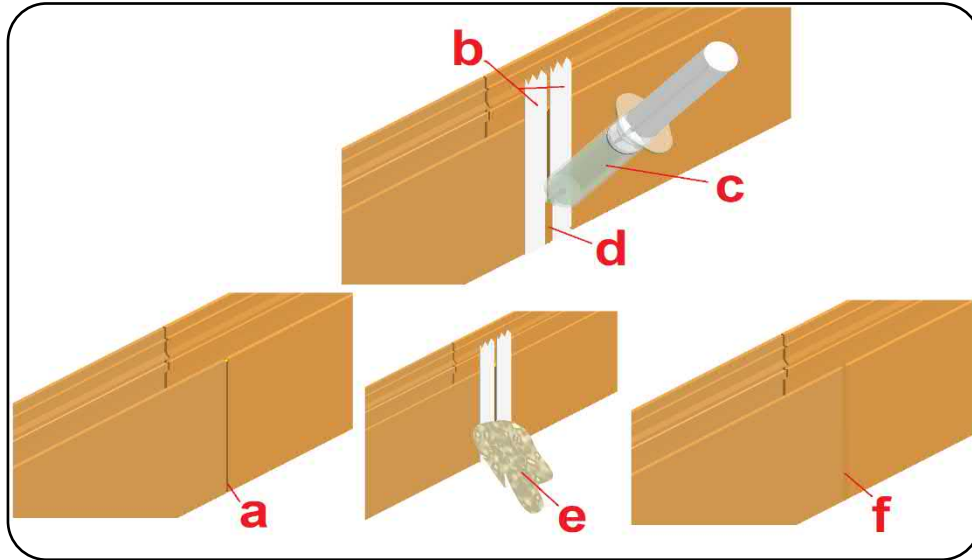

# WALL MOUNTED

## STEPS TO FOLLOW. TE VOLGEN STAPPEN. ÉTAPES À SUIVRE. SCHRITTE ZUM FOLGEN.

- STEP 2.1 :** The wall mounting refers to Hideline 65x65 and 65x90. The base profile is provided with holes on the side wall for screw mounting and cable entry. These are accessible by removing the insert with LED boards (see step 1.1). There are two possible mounting options. With a spacer (method a) and flat on the wall (method b) from a length of 1500 mm.
- STAP 2.1 :** De wandmontage heeft betrekking op Hideline 65x65 en 65x90. Het basisprofiel is voorzien van gaten op de zijwand voor schroefmontage en kabeldoorvoer. Deze zijn bereikbaar door het uithalen van de insert met LED boards (zie stap 1.1). Er zijn twee mogelijke vormen van montage. Met een afstandshouder (methode a) en vlak op de wand (methode b) vanaf lengte van 1500 mm.
- ETAPE 2.1 :** Le montage mural se réfère à Hideline 65x65 et 65x90. Le profilé de base est pourvu de trous sur la paroi latérale pour le montage par vis et l'entrée de câbles. Ceux-ci sont accessibles en retirant l'insert avec les cartes LED (voir étape 1.1). Il existe deux options de montage possibles. Avec une entretoise (méthode a) et à plat sur le mur (méthode b) à partir d'une longueur de 1500 mm.
- SCHRITT 2.1 :** Die Wandbefestigung bezieht sich auf Hideline 65x65 und 65x90. Das Grundprofil ist an der Seitenwand mit Bohrungen zur Schraubbefestigung und Kabeleinführung versehen. Diese sind zugänglich, indem Sie den Einsatz mit LED-Platinen entfernen (siehe Schritt 1.1). Es gibt zwei mögliche Befestigungsmöglichkeiten. Mit Abstandhalter (Methode a) und flach an der Wand (Methode b) ab einer Länge von 1500 mm.

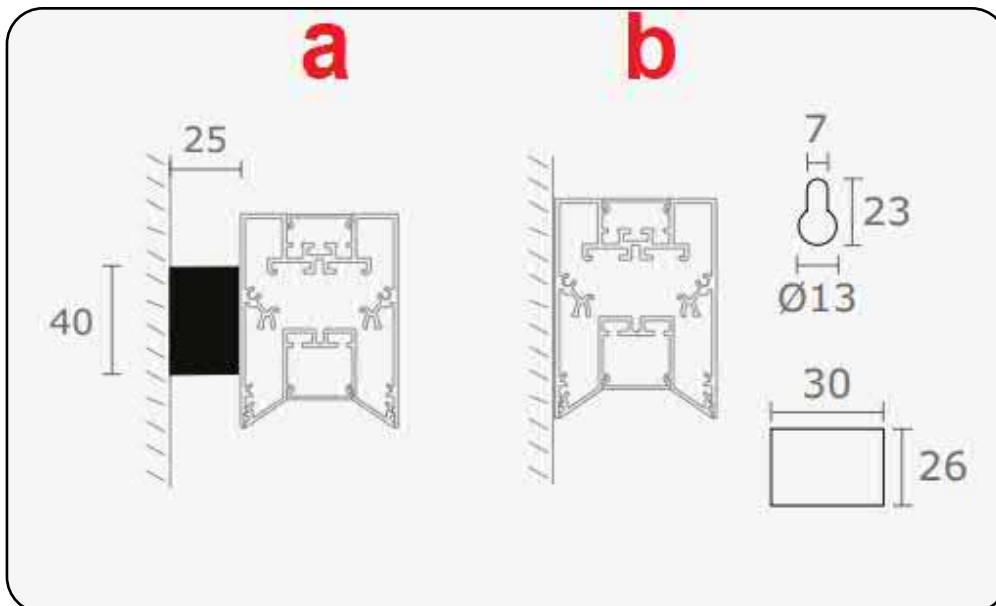
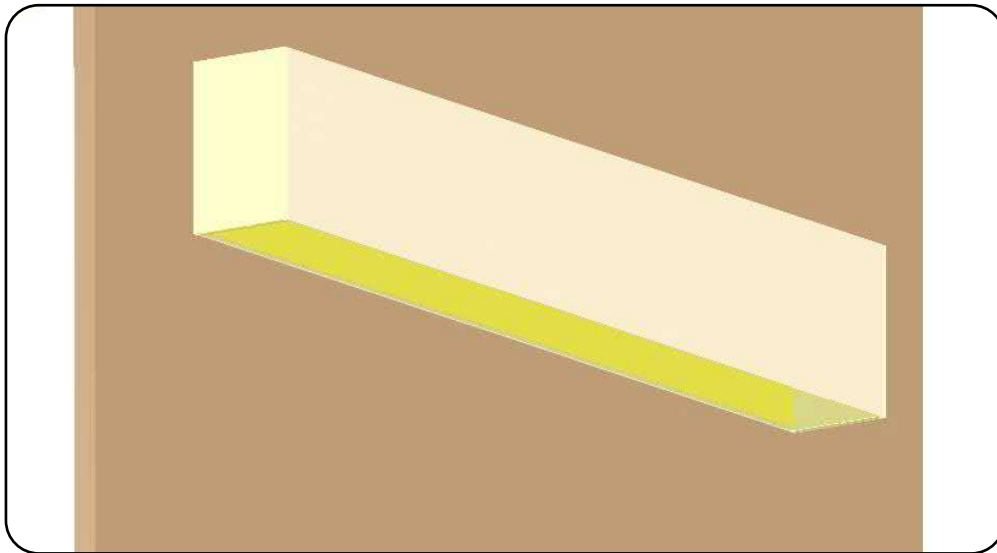

**STEP 2.2 :** When mounted not flat on the wall, the light profiles are provided with rectangular spacers. Loosen the set screws (a), place the wall plate (b) horizontally against the wall and fasten with two chipboard screws. The power supply cable (c) is connected in the large rectangular spacer (d) to the cable of the luminaire with luster clamps. Slide the profile back over the wall plate and tighten the set screws.

**STAP 2.2 :** Bij montage niet vlak op de wand zijn de lichtprofielen voorzien van rechthoekige afstandshouders. Draai de stelschroeven los (a), plaats het wandplaatje (b) horizontaal tegen de wand en bevestig met twee spaanplaatschroeven. De voedingskabel (c) wordt in de grote rechthoekige afstandshouder (d) verbonden met de kabel van het armatuur met lusterklemmen. Schuif het profiel terug over het wandplaatje en draai de stelschroeven terug vast.

**ETAPE 2.2 :** Lorsqu'ils ne sont pas montés à plat sur le mur, les profilés de lumière sont pourvus d'entretoises rectangulaires. Desserrez les vis de réglage (a), placez la plaque murale (b) horizontalement contre le mur et fixez-la avec deux vis pour aggloméré. Le câble d'alimentation (c) est connecté au câble du luminaire avec des pinces à lustre dans la grande entretoise rectangulaire (d). Faites glisser le profilé sur la plaque murale et serrez les vis de réglage.

**SCHRITT 2.2 :** Bei nicht ebener Montage an der Wand sind die Lichtprofile mit rechteckigen Abstandhaltern versehen. Stellschrauben (a) lösen, Wandplatte (b) waagrecht an die Wand legen und mit zwei Spanplattenschrauben fixieren. Das Stromversorgungskabel (c) wird mit Lüsterklemmen im großen rechteckigen Distanzstück (d) mit dem Leuchtenkabel verbunden. Schieben Sie das Profil wieder über die Wandplatte und ziehen Sie die Stellschrauben fest.

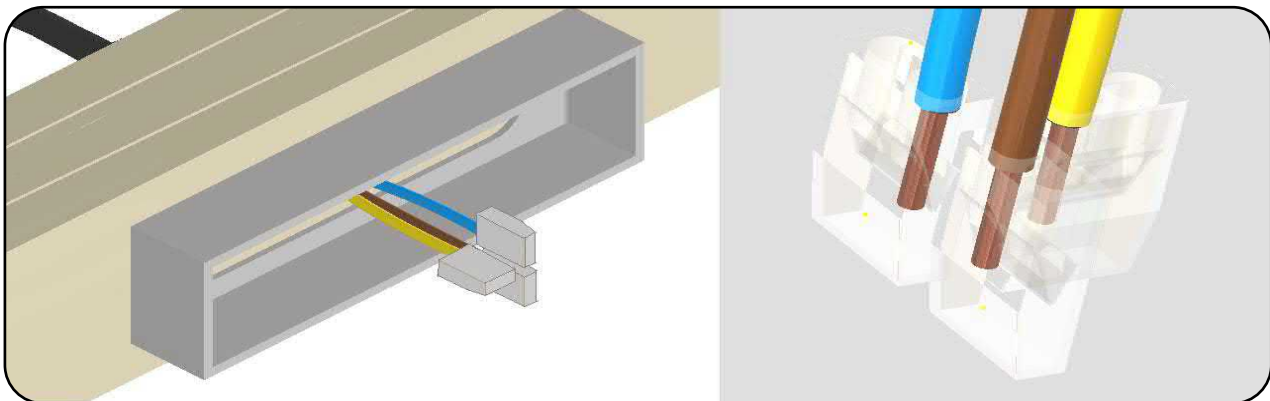
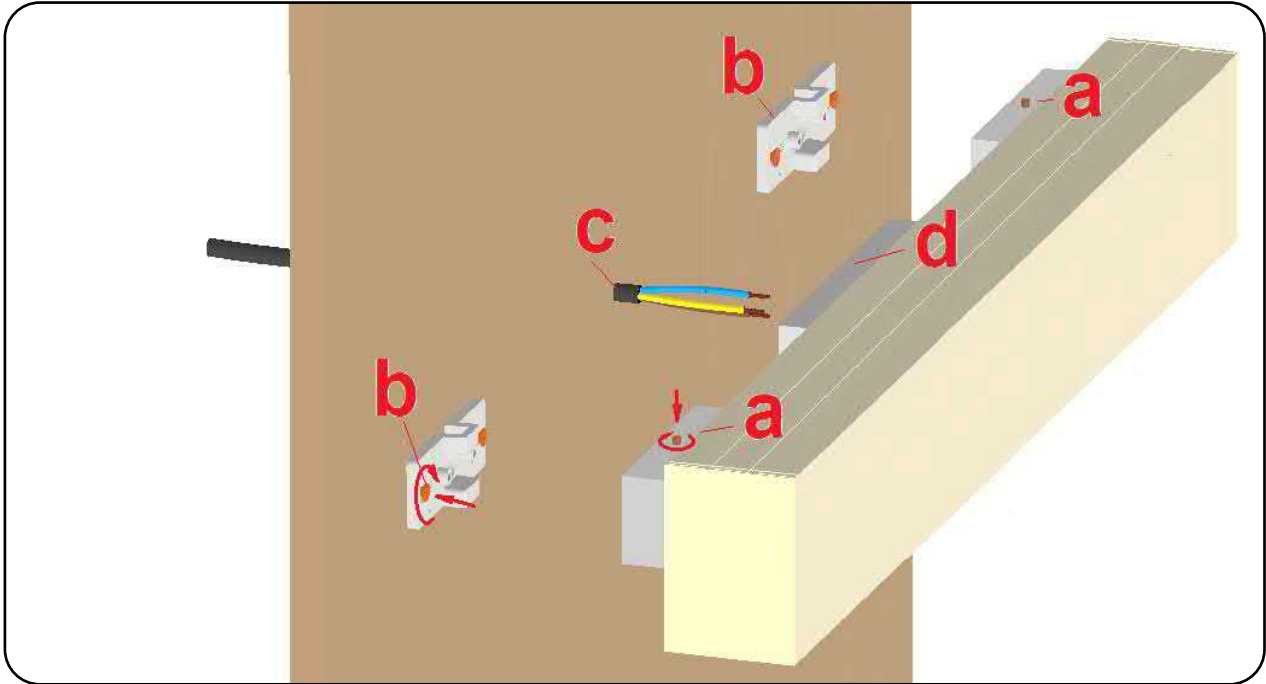

- STEP 2.3 :** For flush-on-the-wall mounting, inverted keyholes (a) are milled in the side wall of the light profile. Preferably use a threaded bolt (b) with a washer for fixing (possibly with a plug). Please note that the profile rests on the bolt and is offset (g) in relation to the large opening. Mark the drill holes (e) on the wall according to the dimensions of the mounting holes on the side of the profile. Take into account the feed point (f). Drill the hanging holes in the wall. Remove the light insert from the profile and let it hang from the fall protection. Hold the light profile against the wall, with the keyholes over the mounting holes, screw in the threaded bolts and let the profile rest on it. Use a wrench to tighten the threaded bolt with washer against the profile.
- STAP 2.3 :** Bij de vlak-op-de-wand montage zijn er in de zijwand van het lichtprofiel omgekeerde sleutelgaten (a) gefreesd. Gebruik bij voorkeur een draadbout (b) met rondel om te bevestigen (eventueel me plug). Houd er rekening mee, dat het profiel rust op de bout en verspringt (g) ten opzichte van de grote opening. Duid de boorgaten (e) aan op de wand, volgens de afmetingen van de montagegaten op de zijde van het profiel. Houd hier bij rekening met het voedingspunt (f). Boor de ophanggaten in de wand. Haal de licht-insert uit het profiel en laat het hangen aan de valbeveiliging. Houd het lichtprofiel tegen de wand, met de sleutelgaten over de montagegaten, draai de draadbouten in en laat het profiel er op rusten. Draai met een steeksleutel de draadbout met rondel vast tot tegen het profiel.
- ETAPE 2.3 :** Pour le montage encastré dans le mur, des trous de serrure inversés (a) sont fraisés dans la paroi latérale du profilé lumineux. Utilisez de préférence un boulon fileté (b) avec une rondelle pour la fixation (éventuellement avec une cheville). A noter que le profil repose sur le pêne et est décalé (g) par rapport à la grande ouverture. Marquez les trous de perçage (e) sur le mur en fonction des dimensions des trous de montage sur le côté du profilé. Tenez compte du point d'alimentation (f). Percez les trous de suspension dans le mur. Retirez l'insert lumineux du profil et laissez-le pendre de la protection antichute. Maintenez le profil lumineux contre le mur, avec les trous de serrure au-dessus des trous de montage, vissez les boulons filetés et laissez le profil reposer dessus. Utilisez une clé pour serrer le boulon fileté avec rondelle contre le profilé.
- SCHRITT 2.3 :** Für die wandbündige Montage werden in die Seitenwand des Lichtprofils umgekehrte Schlüssellöcher (a) gefräst. Verwenden Sie zur Befestigung vorzugsweise einen Gewindebolzen (b) mit Unterlegscheibe (evtl. mit Dübel). Bitte beachten Sie, dass das Profil auf dem Bolzen aufliegt und gegenüber der großen Öffnung versetzt (g) ist. Markieren Sie die Bohrlöcher (e) an der Wand entsprechend den Maßen der Befestigungslöcher an der Seite des Profils. Berücksichtigen Sie den Speisepunkt (f). Bohren Sie die Aufhängelöcher in die Wand. Entfernen Sie den Lichteinsatz aus dem Profil und lassen Sie ihn an der Fallsicherung hängen. Halten Sie das Lichtprofil mit den Schlüssellöchern über den Befestigungslöchern an die Wand, schrauben Sie die Gewindebolzen ein und lassen Sie das Profil darauf aufliegen. Ziehen Sie den Gewindebolzen mit Unterlegscheibe mit einem Schraubenschlüssel gegen das Profil.

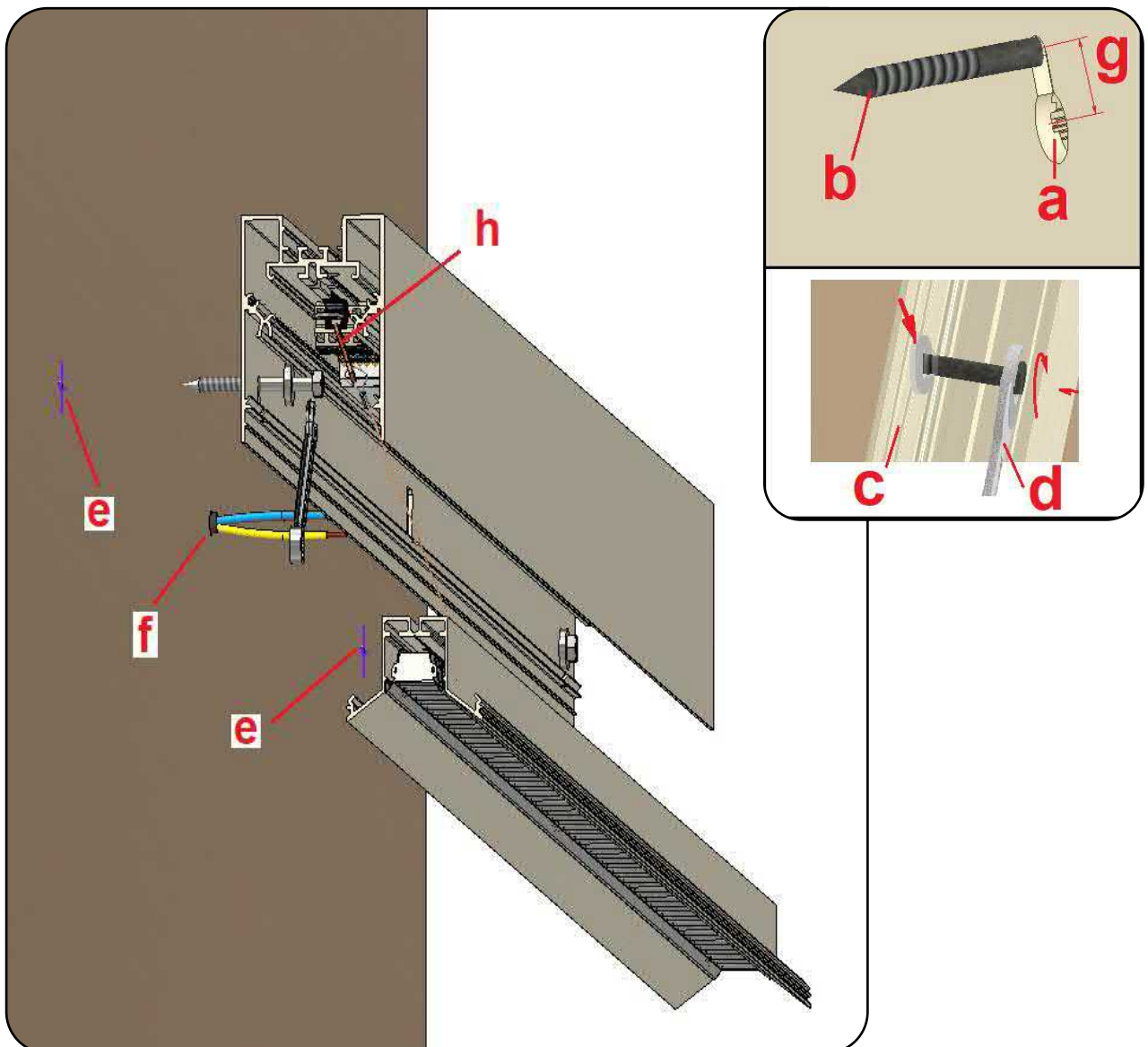

**STEP 2.4 :** Push the light profile back into the base profile until it clicks. Make sure that the fall protection goes in with you and that no wiring gets stuck between the profiles.

**STAP 2.4 :** Druk het lichtprofiel terug in het basisprofiel tot het klikt. Let er op de valbeveiliging mee naar binnen gaat en dat er geen bedrading tussen de profielen geklemd komen te zitten.

**ETAPE 2.4 :** Repoussez le profil d'éclairage dans le profil de base jusqu'à ce qu'il s'enclenche. Assurez-vous que la protection contre les chutes rentre avec vous et qu'aucun câblage ne reste coincé entre les profilés.

**SCHRITT 2.4 :** Schieben Sie das Lichtprofil wieder in das Basisprofil, bis es einrastet. Achten Sie darauf, dass die Fallsicherung mitgeht und keine Kabel zwischen den Profilen eingeklemmt werden.

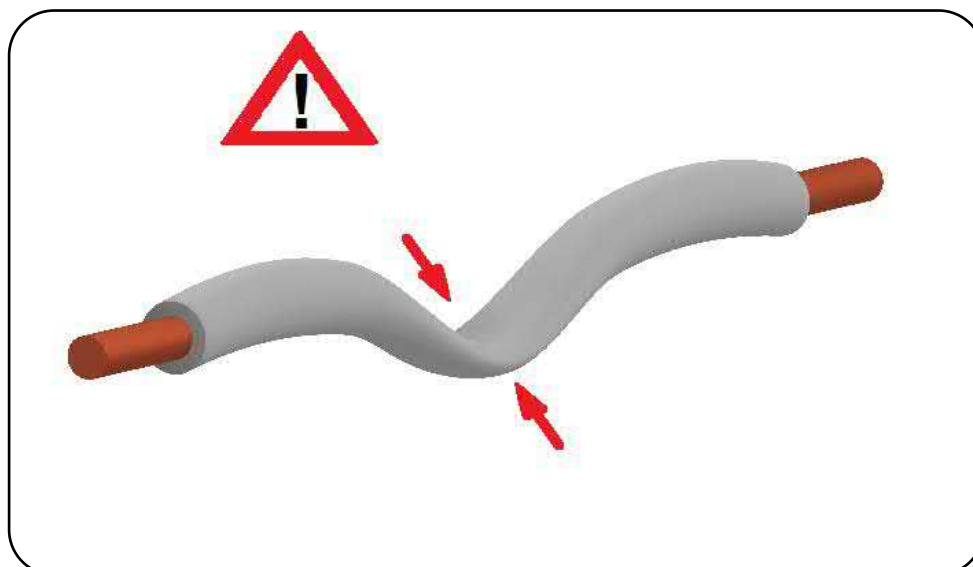
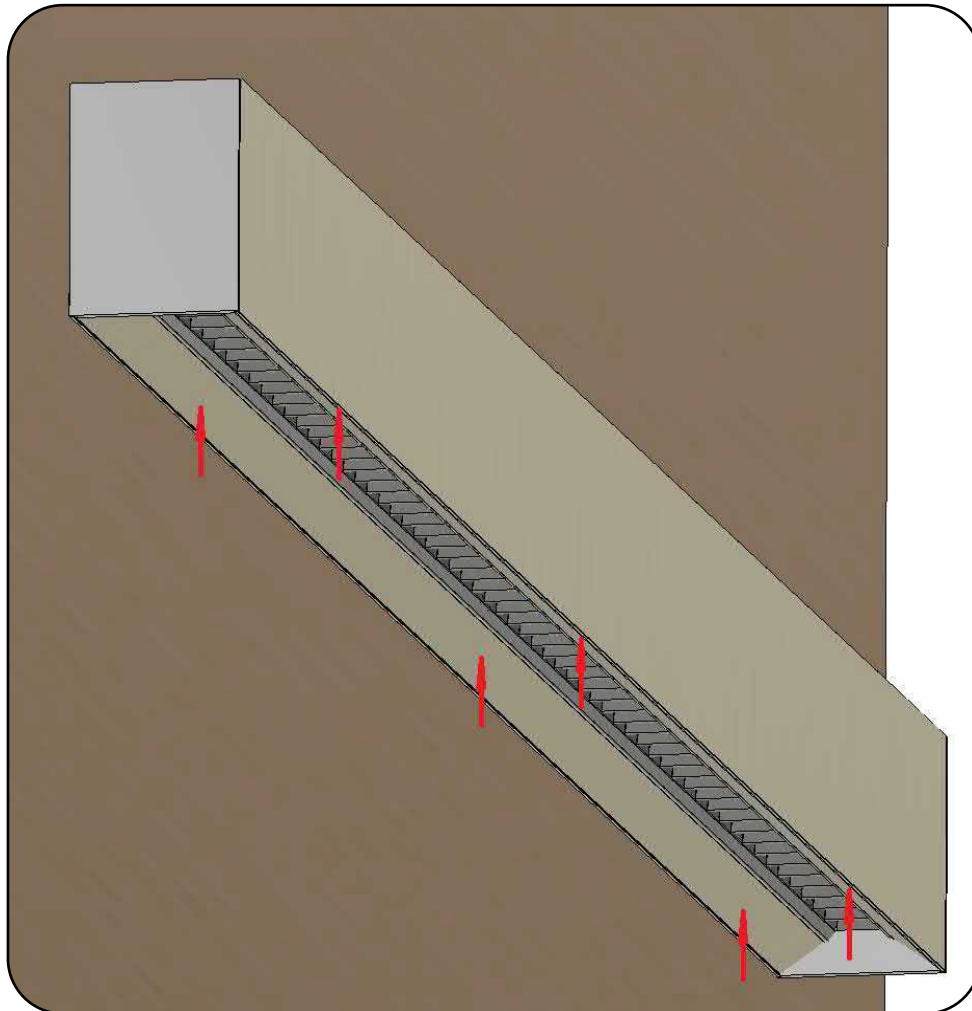

# SUSPENDED

## STEPS TO FOLLOW. TE VOLGEN STAPPEN. ÉTAPES À SUIVRE. SCHRITTE ZUM FOLGEN.

- STEP 3.1 :** A connection cable for the mains voltage is already provided on the profile for pendant mounting. The cable is connected to the ceiling via a canopy junction box (a). Loosen the set screws (b) of the canopy junction box with a 2mm Allen key (c). Screw the mounting plate (d) to the ceiling with chipboard screws and plugs. Connect the wiring to the terminals (e).
- STAP 3.1 :** Voor pendelmontage is een aansluitkabel voor de netspanning reeds voorzien aan het profiel. De kabel wordt via een baldakijn aansluitdoos (a) aan het plafond aangesloten. Draai de stelschroefjes (b) van de aansluitdoos los met een inbusleutel 2mm (c). Schroef het montageplaatje (d) met spaanplaatsschroeven en pluggen tegen het plafond. Sluit de bedrading aan op de aansluitklemmen (e).
- ETAPE 3.1 :** Un câble de raccordement pour la tension du secteur est déjà prévu sur le profilé pour montage suspendu. Le câble est connecté au plafond via une boîte de jonction (a). Desserrez les vis de réglage (b) de la boîte de jonction avec une clé Allen de 2 mm (c). Vissez la plaque de montage (d) au plafond avec des vis et des chevilles pour panneaux de particules. Connectez le câblage aux bornes (e).
- SCHRITT 3.1 :** Ein Anschlusskabel für die Netzspannung ist bereits am Profil für Pendelmontage vorgesehen. Das Kabel wird über eine Baldachin-Verbindungsdose (a) mit der Decke verbunden. Lösen Sie die Stellschrauben (b) der Anschlussdose mit einem 2 mm Innensechskantschlüssel (c). Schrauben Sie die Montageplatte (d) mit Spanplattenschrauben und Dübeln an die Decke. Schließen Sie die Verkabelung an die Klemmen (e) an.

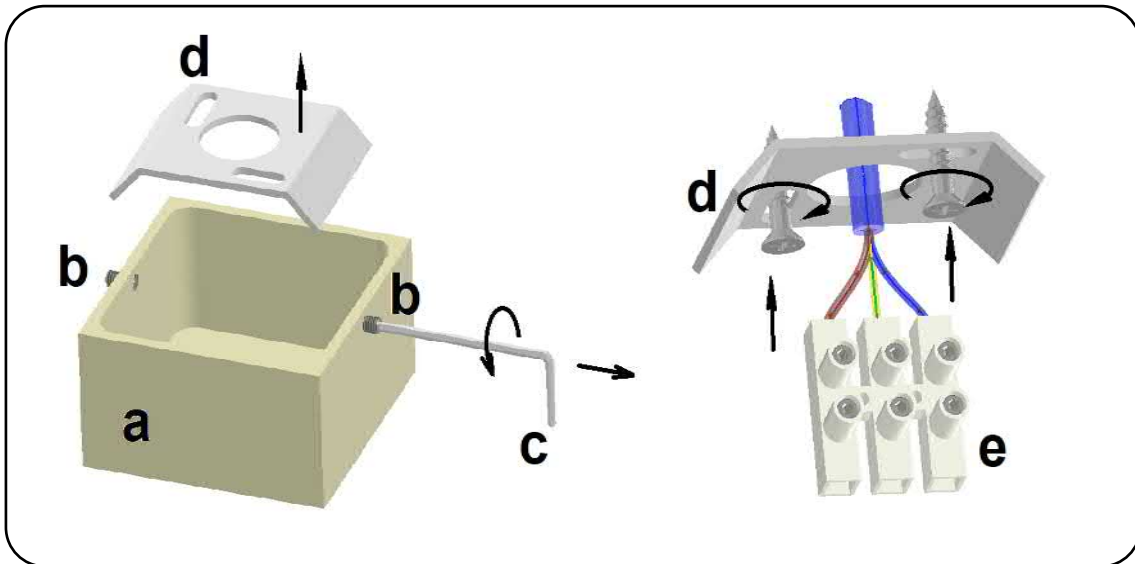

- STEP 3.2 :** The power cable of the fixture is equipped with a strain relief. For cable sizes (b) (3x1.5mm<sup>2</sup>; 5x0.75mm<sup>2</sup>; 5x1.5mm<sup>2</sup>), the strain relief (e) is already screwed onto the top of the profile. The cable is pinched with a set screw. For cable size (a)(3x0.75mm<sup>2</sup>) the strain relief is not screwed on delivery. Screw the base part (c) into the screw hole M16. Then turn the cover (d) over it. This causes the cable to become pinched.
- STAP 3.2 :** De voedingskabel van de armatuur is voorzien van een trekontlasting. Bij kabelformaten (b)( 3x1,5mm<sup>2</sup>; 5x0,75mm<sup>2</sup>; 5x1,5mm<sup>2</sup>) zit de trekontlasting (e) reeds op de bovenzijde van het profiel geschroefd. De kabel zit gekneld met een stelschroef. Voor kabelformaat (a)(3x0,75mm<sup>2</sup>) zit de trekontlasting niet geschroefd bij levering. Draai het basisdeel (c) in de schroefopening M16. Draai dan de kap (d) erover. Hierdoor wordt de kabel gekneld.
- ETAPE 3.2 :** Le câble d'alimentation de l'appareil est équipé d'un réducteur de tension. Pour les tailles de câble (b) (3x1,5 mm<sup>2</sup> ; 5x0,75 mm<sup>2</sup> ; 5x1,5 mm<sup>2</sup>), la décharge de traction (e) est déjà vissée sur le dessus du profilé. Le câble est pincé avec une vis de réglage. Pour la taille de câble (a) (3x0,75 mm<sup>2</sup>), la décharge de traction n'est pas vissée à la livraison. Vissez la partie de base (c) dans le trou de vis M16. Retournez ensuite le couvercle (d) dessus. Cela provoque le pincement du câble.
- SCHRITT 3.2 :** Das Netzkabel der Leuchte ist mit einer Zugentlastung ausgestattet. Bei Kabelgrößen (b) (3x1,5mm<sup>2</sup>; 5x0,75mm<sup>2</sup>; 5x1,5mm<sup>2</sup>) ist die Zugentlastung (e) bereits oben auf das Profil geschraubt. Das Kabel wird mit einer Stellschraube eingeklemmt. Bei Kabelgröße (a)(3x0,75mm<sup>2</sup>) ist die Zugentlastung bei Lieferung nicht verschraubt. Schrauben Sie das Basisteil (c) in das Schraubenloch M16. Drehen Sie dann die Abdeckung (d) darüber. Dadurch wird das Kabel eingeklemmt.

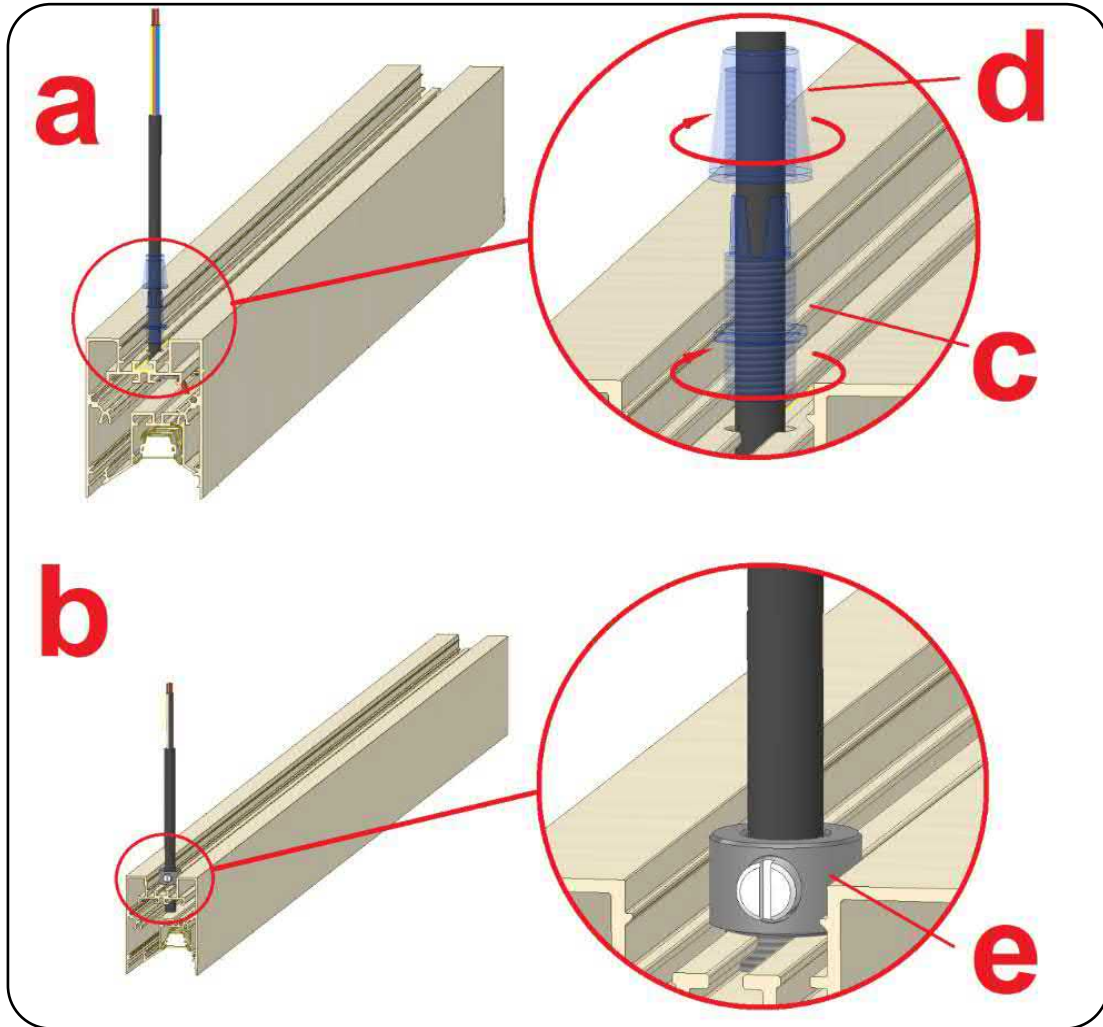

- STEP 3.3 :** The profile is suspended with steel wires. These are pushed into the profile channel at the top and, if necessary, blocked with a sliding nut and adjusting screw (e) and a 2mm Allen key (d). With indirect light there is a recess in the diffuser (h) for the steel wire, but the shifting is limited here to a few mm. Use a conical tool (b) to unscrew the mounting screw (a) from the cone. Also loosen the adjusting screw (c) slightly, feed the steel wire through the narrow part, let the wire protrude on the side and tighten it carefully. You can later trim the steel wire to size (g). Install the mounting screw (a) with a chipboard screw (f) and plug into the ceiling. Now screw the cone onto the mounting screw and position the profile.
- STAP 3.3 :** Het ophangen van het profiel gebeurt met staaldraden. Deze worden aan de bovenzijde in het profielkanaal geschoven en eventueel geblokkeerd met glijmoer en stelschroef (e) en een 2mm inbussleutel (d). Bij indirect licht is er in de diffuser (h) een uitsparing voor de staaldraad, maar het verschuiven is hier echter beperkt tot enkele mm. Draai de montageschroef (a) met een conisch voorwerp (b) uit de kegel. Draai ook de stelschroef (c) lichtjes uit, voer de staaldraad in via het smalle deel, laat de draad aan de zijkant uitsteken en draai voorzichtig terug vast. Je kan de staaldraad later op maat bijknippen (g). Monteer de montageschroef (a) met een spaanplatachroef (f) en plug in het plafond. Draai nu de kegel op de montageschroef en positioneer het profiel.
- ETAPE 3.3 :** Le profilé est suspendu par des fils d'acier. Ceux-ci sont poussés dans le canal profilé en haut et, si nécessaire, bloqués avec un écrou coulissant et une vis de réglage (e) et une clé Allen de 2 mm (d). Avec la lumière indirecte il y a un évidement dans le diffuseur (h) pour le fil d'acier, mais le décalage est ici limité à quelques mm. Utilisez un outil conique (b) pour dévisser la vis de montage (a) du cône. Desserrez également légèrement la vis de réglage (c), faites passer le fil d'acier à travers la partie étroite, laissez le fil dépasser sur le côté et serrez-le soigneusement. Vous pouvez ensuite couper le fil d'acier à la taille (g). Installez la vis de montage (a) avec une vis pour aggloméré (f) et la branchez au plafond. Vissez maintenant le cône sur la vis de fixation et positionnez le profilé.
- SCHRITT 3.3 :** Das Profil wird mit Stahlseilen aufgehängt. Diese werden oben in den Profilkanal eingeschoben und ggf. mit einer Schiebemutter und Stellschraube (e) und einem 2mm Innensechskantschlüssel (d) blockiert. Bei indirektem Licht gibt es eine Aussparung im Diffusor (h) für den Stahldraht, die Verschiebung ist hier jedoch auf wenige mm . begrenzt. Drehen Sie mit einem konischen Werkzeug (b) die Befestigungsschraube (a) aus dem Konus heraus. Lösen Sie auch die Stellschraube (c) ein bisschen, führen Sie den Stahldraht durch das schmale Teil, lassen Sie den Draht seitlich überstehen und ziehen Sie vorsichtig fest. Sie können den Stahldraht später auf Maß (g) zuschneiden. Montieren Sie die Montageschraube (a) mit Spanplattenschraube (f) und dübeln Sie diese in die Decke. Schrauben Sie nun den Konus auf die Befestigungsschraube und positionieren Sie das Profil.

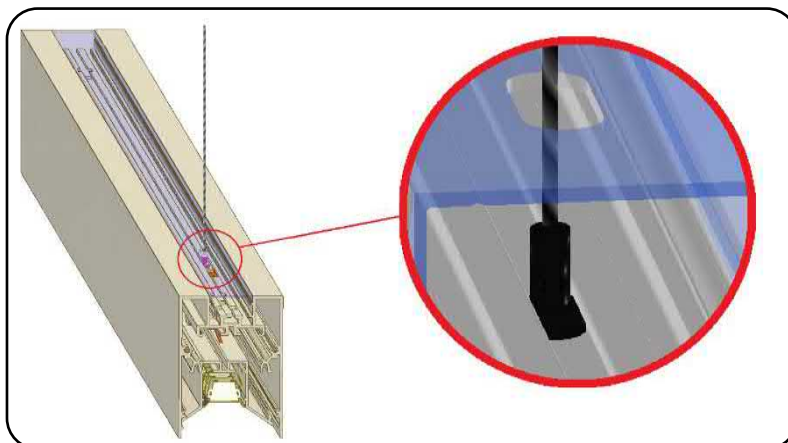
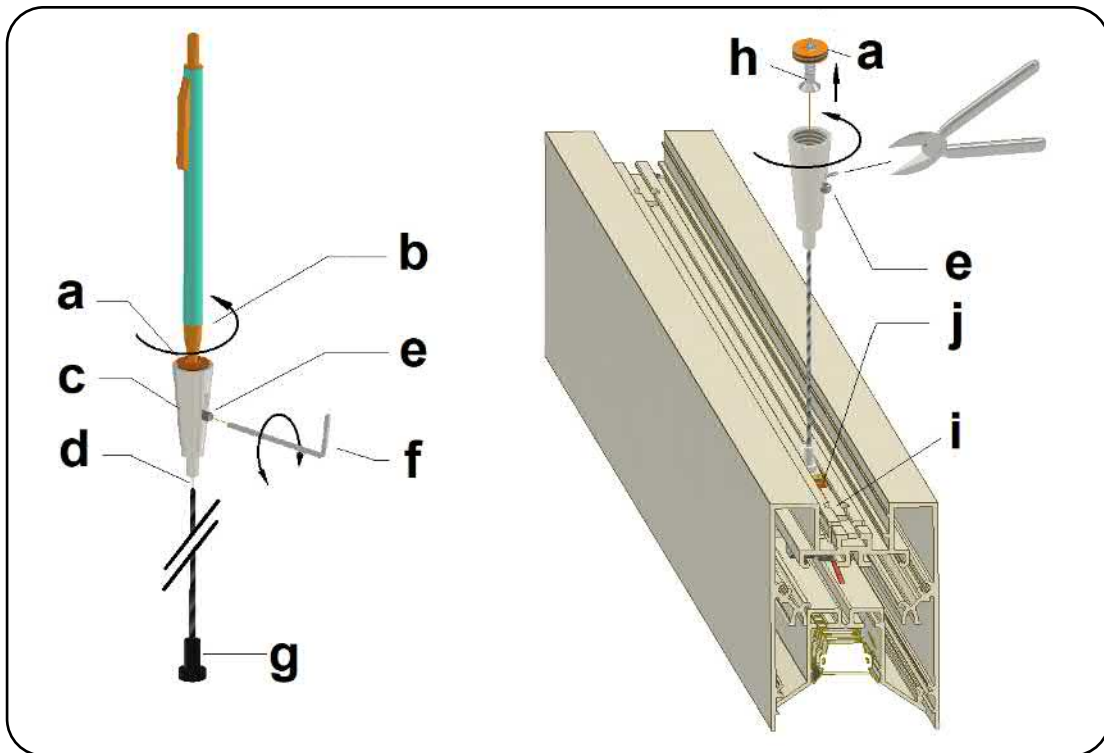



**STEP 3.4 :** Connect the cable of the luminaire to the terminals (a). De-duplicate the grounding (d) and fasten it to the grounding tab (b) in the base. Then fit the cable with the supplied strain relief (c) and tighten it firmly. Bring the canopy over the mounting plate and tighten with the set screws. Optionally, the cable can be attached to the steel wire of the suspension with the small cable ties.

**STAP 3.4 :** De kabel van de armatuur op deze aansluitklemmen (a) aansluiten. De aarding ontdebelen (d) en op de aardingslip (b) in de sokkel bevestigen. Vervolgens de kabel met de meegeleverde trekontlasting (c) voorzien en stevig aandraaien. Breng de baldakijn over de montageplaat en draai vast met de stelschroefjes. Eventueel kan de kabel met de kleine kabelbinders tegen de staaldraad van de ophanging bevestigd worden.

**ETAPE 3.4 :** Connectez le câble du luminaire aux bornes (a). Dédupliquez la mise à la terre (d) et fixez-la à la languette de mise à la terre (b) dans la base. Montez ensuite le câble avec le serre-câble fourni (c) et serrez-le fermement. Apportez la verrière sur la plaque de montage et serrez avec les vis de réglage. En option, le câble peut être attaché au fil d'acier de la suspension avec les petits serre-câbles.

**SCHRITT 3.4 :** Verbinden Sie das Kabel der Leuchte mit dieser Klemmen (a). De-duplizieren Sie die Erdung (d) und befestigen Sie sie an der Erdungslasche (b) im Sockel. Montieren Sie anschließend das Kabel mit der mitgelieferten Zugentlastung (c) und ziehen Sie es fest. Bringen Sie den Baldachin über die Montageplatte und ziehen Sie ihn mit den Stellschrauben fest. Optional kann das Kabel mit den kleinen Kabelbindern am Stahlseil der Aufhängung befestigt werden.

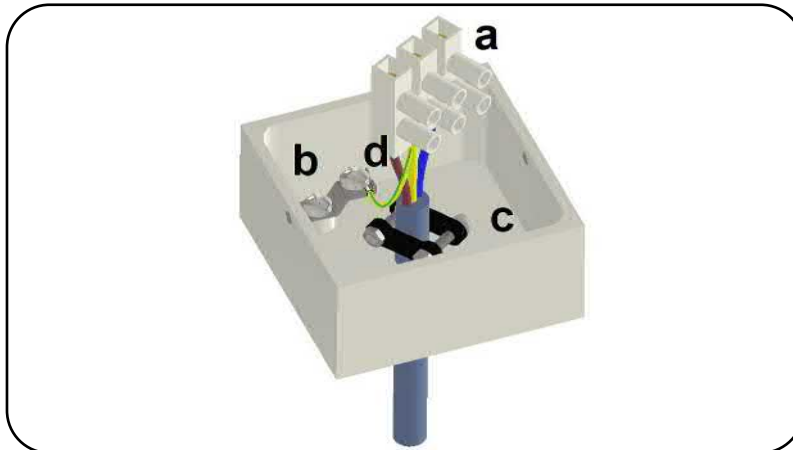

**STEP 3.5 :** If several profiles are to be connected, remove the light profile (a) from the basic profile (b) by means of the green spring plate (c) or the pull straps (d). Insert the spring plate between the light profile and the side wall of the base profile and perform a lever movement. Do this for both sides. Hold the base profile and pull the pull straps, the light profile will come off. The whole is held in place with the internal fall protection.

**STAP 3.5 :** Als er meerdere profielen gekoppeld moeten worden, haal dan het lichtprofiel (a) uit het basisprofiel (b) door middel van het groene veerplaatje (c) of de trekbandjes (d). Steek het veerplaatje tussen het lichtprofiel en de zijwand van het basisprofiel en voer een hefboombeweging uit. Doe dit voor beide zijden. Houd het basisprofiel vast en trek aan de trekbandjes, het lichtprofiel komt los. Het geheel wordt vastgehouden met de interne valbeveiliging.

**ETAPE 3.5 :** Si plusieurs profilés doivent être raccordés, retirez le profilé lumineux (a) du profilé de base (b) à l'aide de la plaque à ressort verte (c) ou des sangles de traction (d). Insérez la plaque à ressort entre le profilé lumineux et la paroi latérale du profilé de base et effectuez un mouvement de levier. Faites cela pour les deux côtés. Tenez le profilé de base et tirez sur les sangles de traction, le profilé lumineux se détachera. L'ensemble est maintenu en place grâce à la protection antichute interne.

**SCHRITT 3.5 :** Sollen mehrere Profile verbunden werden, das Lichtprofil (a) mit dem grünen Federblech (c) oder den Zugbändern (d) vom Grundprofil (b) entfernen. Federblech zwischen Lichtprofil und Seitenwand des Grundprofils einlegen und Hebelbewegung ausführen. Tun Sie dies für beide Seiten. Halten Sie das Basisprofil fest und ziehen Sie an den Zugbändern, das Lichtprofil löst sich. Das Ganze wird mit der innenliegenden Absturzicherung gehalten.

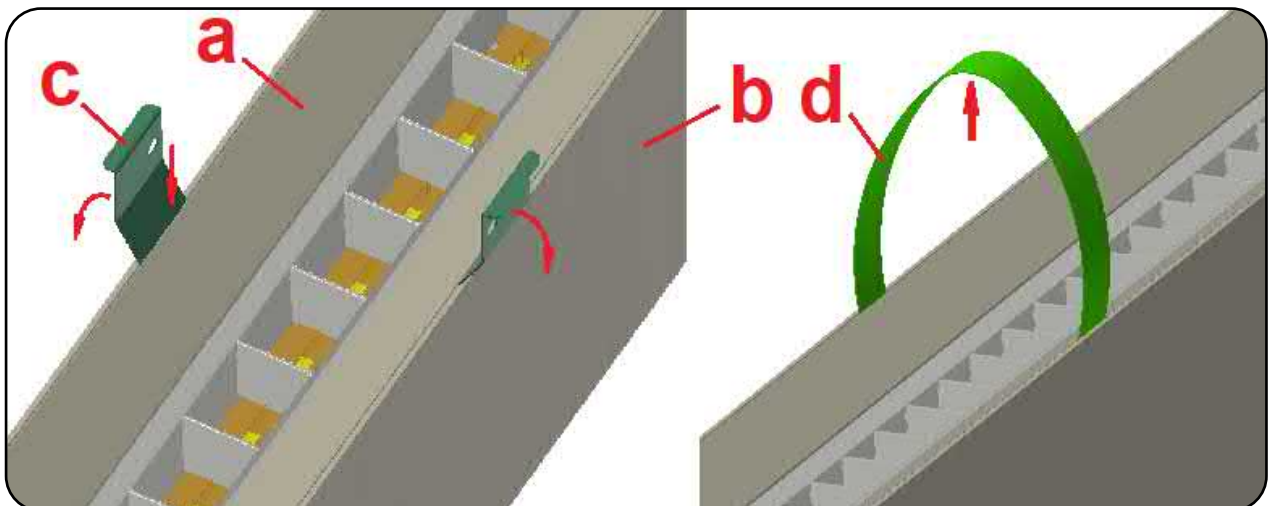

- STEP 3.6 :** Strip the wires from the power supply cable and connect them to the terminal (e) according to the supplied wiring diagram. Hang the fall protection back into the eye brackets and put the grounding wire back into the plug on the base profile. If a coupling is provided with several profiles, the wiring and a connection terminal for the connection are already provided.
- STAP 3.6 :** Strip de draden van de voedingskabel en sluit ze aan op de aansluitklem (e) volgens meegeleverd aansluitschema. Hang de valbeveiliging terug in de oogbeugeltjes en steek de aardingsdraad terug in de stecker op het basisprofiel. Is er een koppeling voorzien van meerdere profielen, dan is de bedrading en een aansluitklem voor het verbinden reeds voorzien.
- ETAPE 3.6 :** Dénudez les fils du câble d'alimentation et connectez-les à la borne (e) selon le schéma de câblage fourni. Accrochez la protection antichute dans les supports à œillets et remettez le fil de terre dans la prise sur le profilé de base. Si un couplage est fourni avec plusieurs profils, le câblage et une borne de raccordement pour le raccordement sont déjà fournis.
- SCHRITT 3.6 :** Isolieren Sie die Adern des Stromversorgungskabels ab und schließen Sie sie gemäß dem mitgelieferten Schaltplan an die Klemme (e) an. Hängen Sie die Absturzsicherung wieder in die Ösenhalterungen ein und stecken Sie das Erdungskabel wieder in den Stecker am Basisprofil. Wird eine Kupplung mit mehreren Profilen versehen, sind die Verkabelung und eine Anschlussklemme für den Anschluss bereits vorhanden.

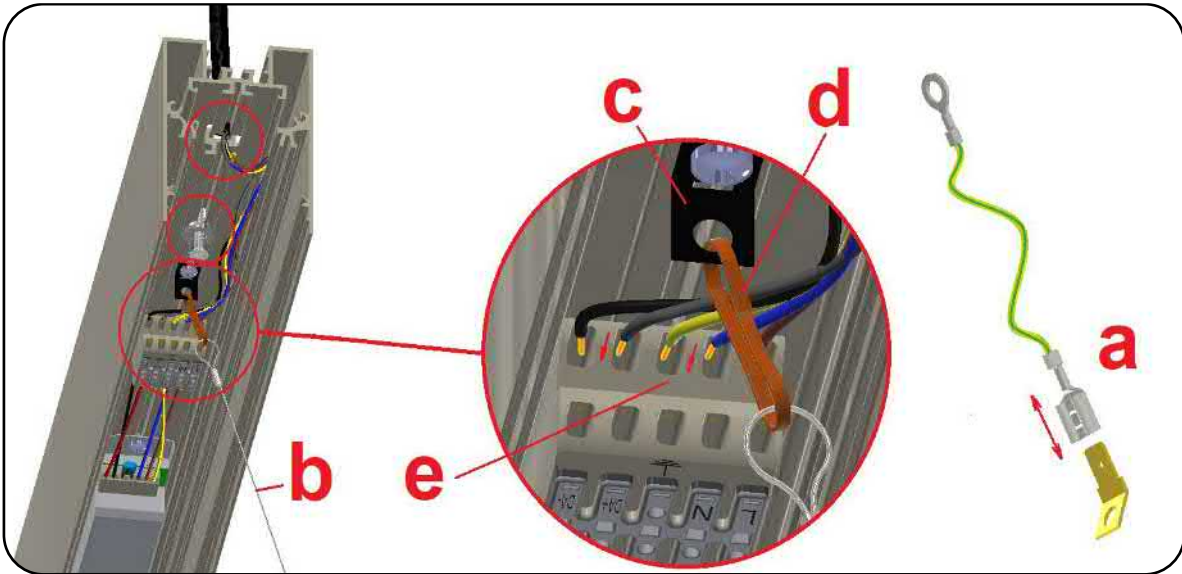

- STEP 3.7 :** Connecting the basic profiles is done with coupling plates (a). These are already attached to one end of the base profile. Remove the wrapping film, slide the coupling plates into the next profile and tighten the set screws (b) with a 2 mm Allen key (c).
- STAP 3.7 :** Het koppelen van de basisprofielen gebeurt met koppelplaatjes (a). Deze zijn reeds aan één uiteinde van het basisprofiel bevestigd. Verwijder de inpakfolie, schuif de koppelplaatjes in het volgende profiel en draai de stelschroeven (b) aan met een inbussleutel (c) van 2 mm.
- ETAPE 3.7 :** Le raccordement des profilés de base se fait avec des plaques de couplage (a). Ceux-ci sont déjà attachés à une extrémité du profil de base. Retirez le film d'emballage, glissez les plaques de couplage dans le profilé suivant et serrez les vis de réglage (b) avec une clé Allen de 2 mm (c).
- SCHRITT 3.7 :** Die Verbindung der Grundprofile erfolgt mit Koppelplatten (a). Diese sind bereits an einem Ende des Grundprofils angebracht. Wickelfolie entfernen, Kupplungsplatten in das nächste Profil schieben und Gewindestifte (b) mit 2 mm Innensechskantschlüssel (c) festziehen.

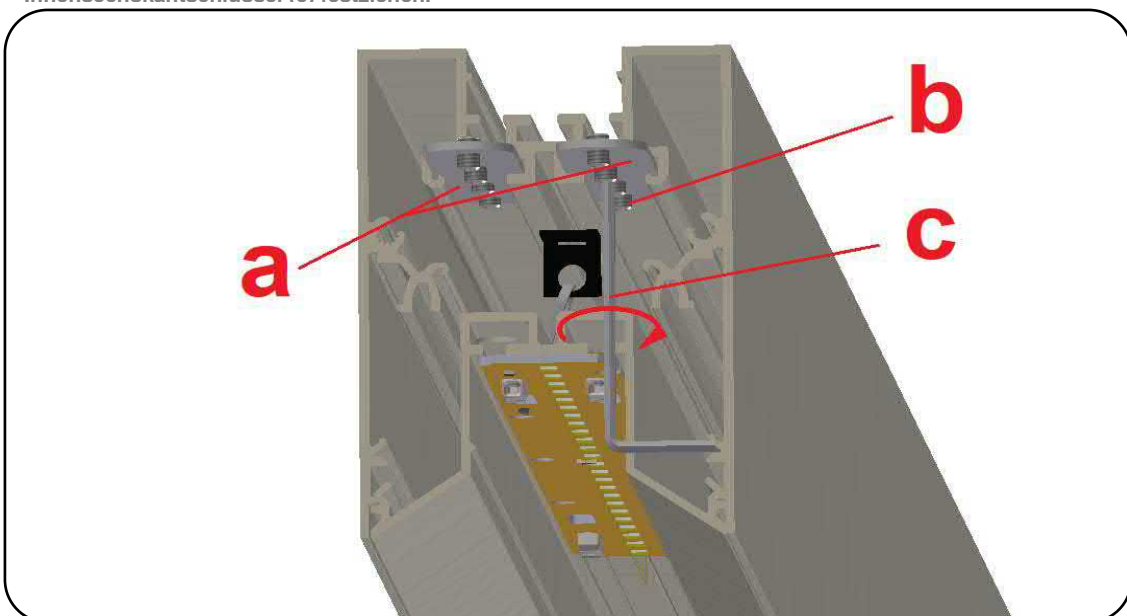

- STEP 3.8 :** Reconnect the disconnected wires from the LED board (white (+) and grey (-) to the terminal (b) and push the light profile back into the base profile. The light profile is staggered with respect to the base profile to obtain a tight coupling.
- STAP 3.8 :** Sluit de losgekoppelde draden van het LED board (wit (+) en grijs (-) terug aan op de aansluitklem (b) en druk het lichtprofiel terug in het basisprofiel. Het lichtprofiel verspringt ten opzichte van het basisprofiel om een strakke koppeling te bekomen.
- ETAPE 3.8 :** Reconnectez les fils déconnectés de la carte LED (blanc (+) et gris (-) à la borne (b) et repoussez le profilé de lumière dans le profilé de base. Le profil léger est décalé par rapport au profil de base pour obtenir un couplage serré.
- SCHRITT 3.8 :** Verbinden Sie die abgetrennten Adern der LED-Platine (weiß (+) und grau (-) wieder mit der Klemme (b) und schieben Sie das Lichtprofil zurück in das Basisprofil. Das Lichtprofil ist gegenüber dem Basisprofil versetzt, um eine enge Kopplung zu erhalten.



- warning !** When replacing the light profile, make sure that no wires are pinched between the light profile and the base profile. The sheath can be damaged and there is a risk of short circuit or wire breakage.
- waarschuwing !** Zorg, dat er bij het terugplaatsen van het lichtprofiel, geen draden geklemd komen te zitten tussen het lichtprofiel en het basisprofiel. De mantel kan beschadigd worden en er is een risico op kortsluiting of draadbreek.
- Attention !** Lors du remplacement du profilé de lumière, assurez-vous qu'aucun fil n'est pincé entre le profilé d'éclairage et le profilé de base. La gaine peut être endommagée et il existe un risque de court-circuit ou de rupture de fil.
- Warnung !** Achten Sie beim Austausch des Lichtprofils darauf, dass keine Drähte zwischen Lichtprofil und Basisprofil eingeklemmt werden. Der Mantel kann beschädigt werden und es besteht die Gefahr von Kurzschluss oder Drahtbruch.

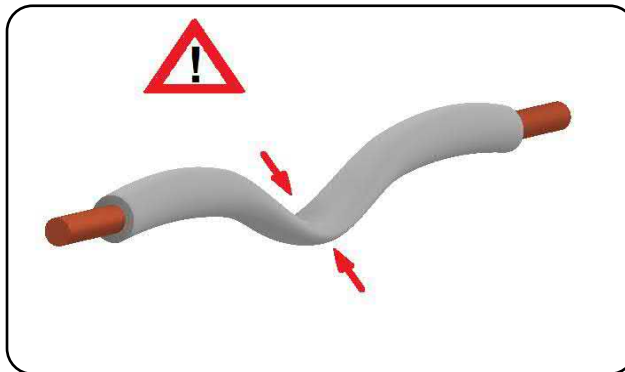

- STEP 3.9 :** Finish the seam (a), which occurs when 2 profiles are coupled, with the silicone sealant (c). Use tape to stick on both sides of the seam(b). Press the contents of the syringe(c) into the joint(d). Rub the sealant with a damp cloth to get the smoothest possible result. Remove the tape and a tight joint(f) will remain on the seam.
- STAP 3.9 :** Werk de naad(a), die ontstaat bij de koppeling van 2 profielen, af met de silicone kit(c). Gebruik tape om op beide zijden van de naad te kleven(b). Druk de inhoud van de spuit(c) in de voeg(d). Wrijf met een vochtig doekje(e) over de kit om een zo glad mogelijk resultaat te krijgen. Verwijder de tape en er blijft een strakke voeg(f) achter op de naad.
- ETAPE 3.9 :** Terminer le joint (a), qui se produit lorsque 2 profilés sont joints, avec le mastic silicone (c). Utilisez du ruban adhésif pour coller des deux côtés de la couture (b). Presser le contenu de la seringue (c) dans le joint (d). Frottez le mastic avec un chiffon humide pour obtenir le résultat le plus lisse possible. Retirez le ruban et un joint serré (f) restera sur la couture.
- SCHRITT 3.9 :** Schließen Sie die Naht (a), die beim Verbinden von 2 Profilen entsteht, mit dem Silikondichtstoff (c) ab. Verwenden Sie Klebeband, um auf beiden Seiten der Naht zu kleben (b). Drücken Sie den Inhalt der Spritze (c) in das Gelenk (d). Reiben Sie die Versiegelung mit einem feuchten Tuch ab, um ein möglichst glattes Ergebnis zu erzielen. Entfernen Sie das Klebeband und eine feste Verbindung(f) bleibt an der Naht.

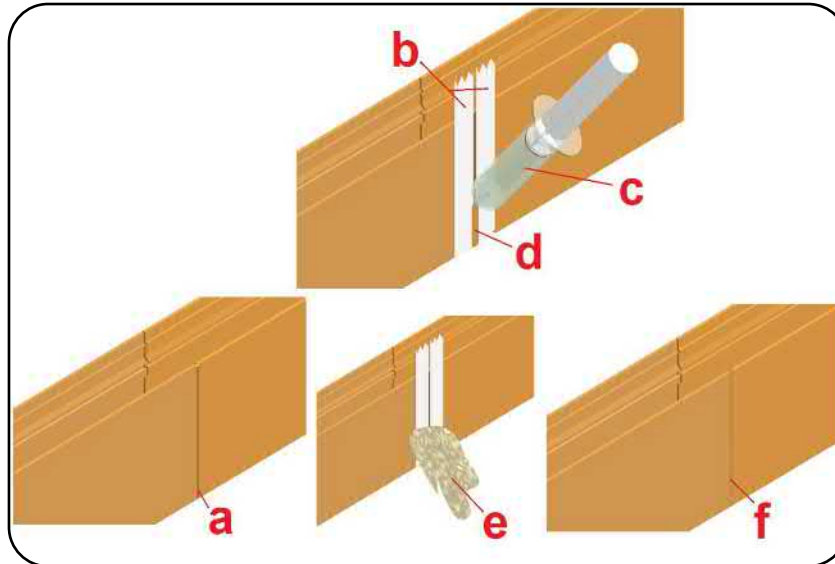

- Additional** Additional information regarding mounting can be found on the webpage in the ZIP file: "General\_mounting\_instructions\_different\_languages.zip" via the link: <https://www.multiline.be/nl/service/downloads>
- Extra** Extra informatie met betrekking tot de montage kunt u vinden op de webpagina in de ZIP file : "General\_mounting\_instructions\_different\_languages.zip" via de link : <https://www.multiline.be/nl/service/downloads>
- Additionnel** Des informations supplémentaires concernant le montage sont disponibles sur la page Web dans le fichier ZIP : "General\_mounting\_instructions\_different\_languages.zip" via le lien : <https://www.multiline.be/nl/service/downloads>
- Zusätzlich:** Weitere Informationen zur Montage finden Sie auf der Webseite in der ZIP-Datei: "General\_mounting\_instructions\_different\_languages.zip" über den Link: <https://www.multiline.be/nl/service/downloads>

**MULTILINE**    Products    Inspiration    Service    Dealers    About Multiline

**PRODUCT INFORMATION**

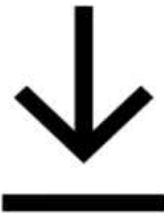

Guarantee letter.pdf  
0.05 MB



General mounting instructions  
different languages.zip  
0.85 MB

